

KPC®

- Ⓔ LIBRO DE USO Y MANTENIMIENTO
- Ⓕ MANUEL D'UTILISATION ET D'ENTRETIEN
- Ⓖ MANUAL DE USO E MANUTENÇÃO
- ⒼⒹ USE AND MAINTENANCE CULTIVATOR

MOTOAZADA SERIE

MOTOBINEUSE SÉRIE

MOTOENXADA SÉRIE

CULTIVATOR MODEL

KL 310-3V



INDICE /INDEX

E

- ◇ PREMISA
- ◇ IDENTIFICACION Y CARACTERISTICAS TECNICAS
- ◇ EMBALAJE Y TRANSPORTE
- ◇ NORMAS DE SEGURIDAD
- ◇ ARRANQUE Y PARO DE LA MAQUINA
- ◇ USO Y REGULACIONES.
- ◇ MANTENIMIENTO

F

- ◇ PRÉLIMINAIRE
- ◇ IDENTIFICATION ET CARACTÉRISTIQUES TECHNIQUES
- ◇ EMBALLAGE ET TRANSPORT
- ◇ NORMES DE SÉCURITÉS D'UTILISATION
- ◇ DÉMARRAGE ET ARRÊT DE LA MACHINE
- ◇ UTILISATION ET RÉGLAGES
- ◇ ENTRETIEN

P

- ◇ INTRODUÇÃO
- ◇ IDENTIFICAÇÃO E CARACTERÍSTICAS TÉCNICAS
- ◇ EMBALAGEM E TRANSPORTE
- ◇ NORMAS DE SEGURANÇA
- ◇ ARRANQUE E PARAGEM DA MÁQUINA
- ◇ USO E REGULACÕES OU AFINAÇÕES
- ◇ MANUTENÇÃO

GB

- ◇ INTRODUCTION
- ◇ TECHNICAL DETAILS
- ◇ INSTRUCTION FOR MOTORHOE ASSEMBLY
- ◇ SECURITY TERMS
- ◇ STARTING AND STOPPING
- ◇ USE AND ADJUSTMENT
- ◇ MAINTENANCE

E PREMISA

- Le agradecemos por la elección efectuada, y le damos la bienvenida entre nuestra numerosa clientela.
- Estamos seguros que las prestaciones y la simplicidad de uso de esta maquina serán de su la entera satisfacción.
- La larga experiencia en el sector, la incorporación de materiales de la mis alta calidad y una tecnología punta en su fabricación, aseguran una perfecta fiabilidad de la maquina quem usándola correctamente y con el necesario mantenimiento, le ofrecerá muchos anos de satisfacción.
- Hemos confeccionado este libro que la dará familiaridad al uso de la maquina , la construcción, la característica de funcionamiento y las aplicaciones , facilitando también el mantenimiento.
- Preste particular atención a las normas indicadas en este libro precedidas del siguiente símbolo:



• ATENCION!

- Este simbolo indica que el incumplimiento de esta norma puede conducirle a lesiones personales. **(TRADUCIDO DEL ORIGINAL)**

F PRÉLIMINAIRE

- Nous vous remercions pour le choix que vous avez fait , soyez les bienvenus parmi nos nombreux clients.
- Nous sommes certains que les performances et la simplicité d'utilisation de cet appareil répondront a vos attentes.
- Une longue expérience associée a l'emploi de composants de haute qualité, une fabrication soignée, assureront une sécurité d'utilisation pendant de nombreuses années avec un minimum d'entretien.
- Ce livre a pour but de vous familiariser avec l'utilisation de cette machine, sa construction son entretien et ses différents caractéristiques de fonctionnement.
- Il y a lieu de prêter une grande attention lorsque les normes contenues dans ce livret sont précédées du sigle:



• DANGER!

- Ce sigle indique que la non observation de cette norme présente un danger et peut être cause de blessures pour l'utilisateur. **(TRADUIT DE L'ORIGINAL)**

P INTRODUÇÃO

- Agradecemos-lhe pela escolha feita, e damos-lhe as boasvindas à nossa numerosa clientela.
- Estamos seguros que as prestações e, a simplicidade de uso desta máquina, serão de sua inteira satisfação.
- A longa experiencia neste sector, a incorporação de componentes da mais alta qualidade, e uma tecnologia de ponta, na sua fabricação, asseguram uma perfeita fiabilidade da máquina, que a usando correctamente e, com a necessária manutenção, oferecer-lhe-á muitos anos de satisfação.
- Editamos este manual, para lhe oferecer familiaridade, no uso da máquina, com a fabricação, com as características de funcionamento e, com as suas aplicações, facilitando também a manutenção.
- Preste especial atenção às normas indicadas neste manual, precedidas do seguinte símbolo:



• ATENÇÃO!

- Este simbolo indica que o incumprimento desta norma, pode originar lesões pessoais. **(TRADUZIDO DO ORIGINAL)**

GB INTRODUCTION

- Dear user, thank you for preferring , The top performance and the easy use of our machine should give you any satisfaction.
- This machine is the result of a long experience working at the top quality standard and using first quality material.
- Carefully using and servicing this machine, you will certainly get satisfactory performances for a long time.
- Please read very carefully this booklet before using your machine.
- The greater attention you give to our technical instructions the more reliable your machine will be. Pay special attention to the instructions marked out by the following sign



• DANGER!

- Failure to comply with these instructions may result insidious or even cause fatal injury. **(TRANSLATED FROM THE ORIGINAL)**

**PARTES DE LA MAQUINA:
COMPOSITION DE LA MACHINE:
COMPONENTES DA MÁQUINA:
PARTS OF THE MACHINE:**

E

1. Rueda de transporte
2. Tapón llenado aceite
3. Fresa
4. Transmisión
5. Eperón
6. Carter protector correa
7. Palanca de cambio
8. Maneta embrague
9. Maneta acelerador
10. Regulación manillar
11. Tapón llenado gasolina
12. Manilla anterior
13. Arranque motor
14. Leva starter
15. Filtro aire

F

1. Petite roue de transport
2. Bouchon de remplissage huile
3. Fraises
4. Carter fraises
5. Eperon
6. Carter courroie
7. Levier de changement de vitesse
8. Levier embrayage
9. Manette accélérateur
10. Registre du guidon
11. Bouchon de remplissage du carburant
12. Poignée
13. Démarrage moteur
14. Levier starter
15. Filtre à air

P

- 1.- Roda de transporte
- 2.- Bujão do óleo
- 3.- Fresa
- 4.- Transmissão
- 5.- Esporão / Rabeta
- 6.- Cobertura correia
- 7.- Alavanca de mudanças
- 8.- Manete embraíagem
- 9.- Manípulo acelerador
- 10.- Regulação guiador
- 11.- Tapão da gasolina
- 12.- Pega frontal/anterior
- 13.- Arranque motor
- 14.- Manípulo do ar
- 15.- Filtro de ar

GB

1. Transport whell
2. Engine oil cap
3. Trillers
4. Tiller protection
5. Braking spur
6. Belt cover
7. Gear lever
8. Clutch lever
9. Throttle lever
10. Handlebar adjustment
11. Fuel tank cap
12. Handle
13. Recoil starter
14. Choke lever
- Air cleaner

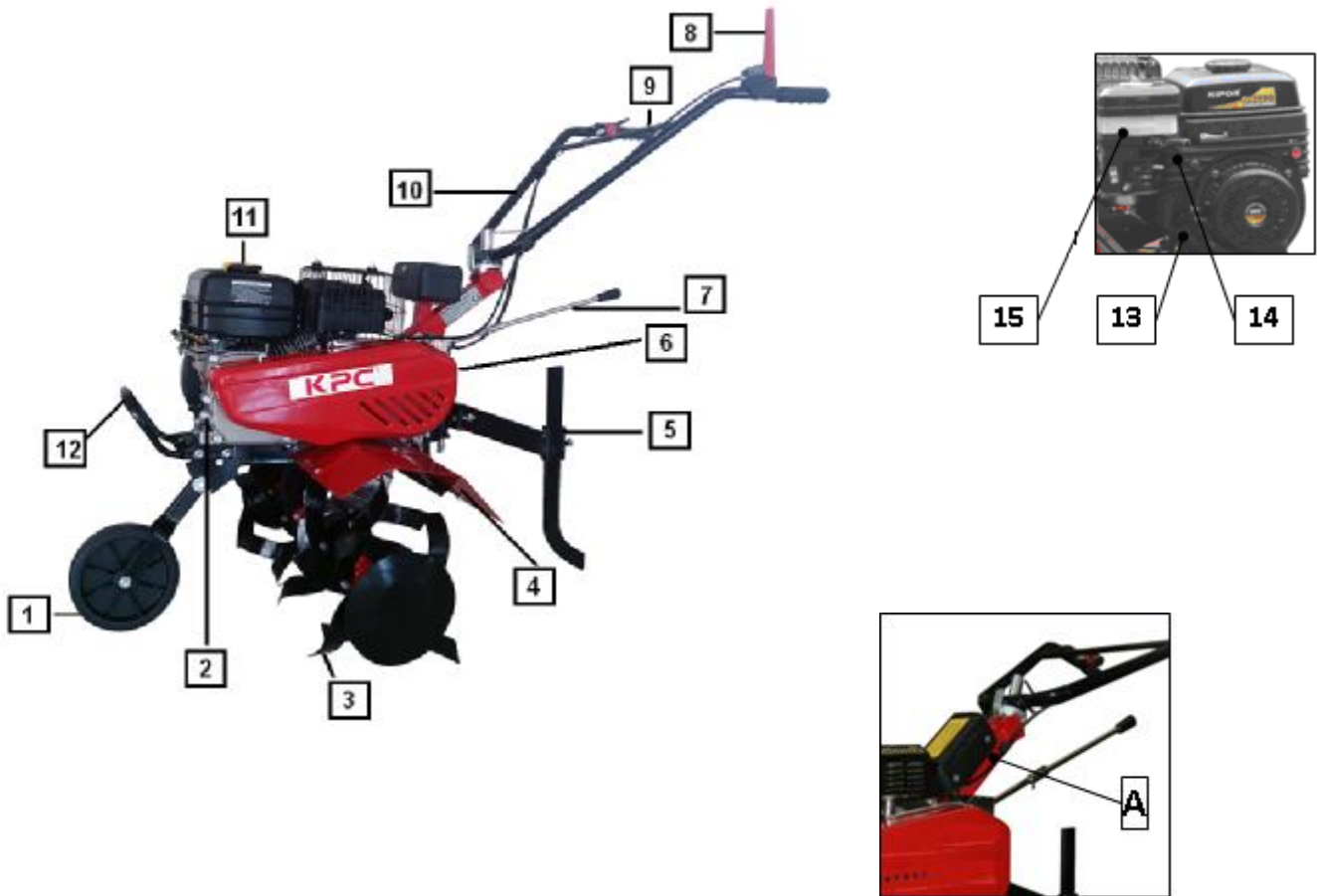


Fig. / Abb. / Pict. n° 1

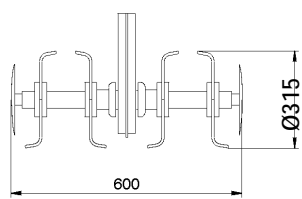


Fig. / Abb. / Pict. n° 2

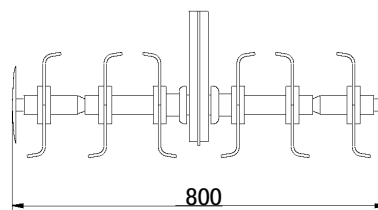


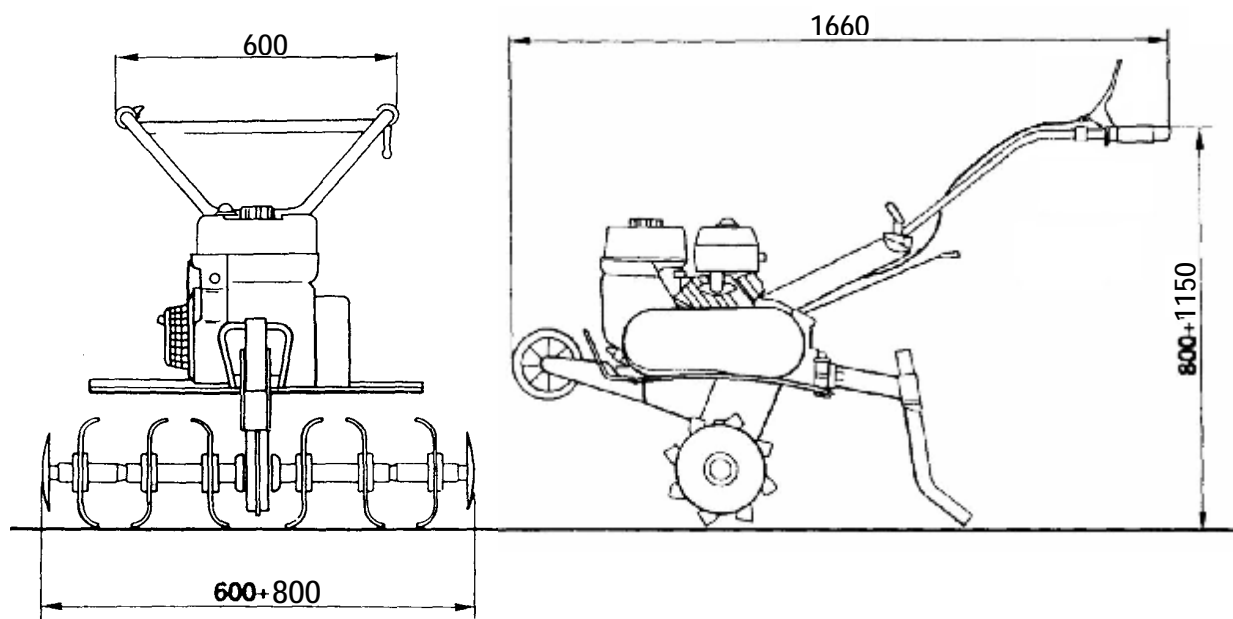
Fig. / Abb. / Pict. n° 3

Fig. / Abb. / Pict. n° 4

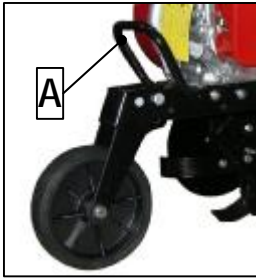


Fig. / Abb. / Pict. n° 5

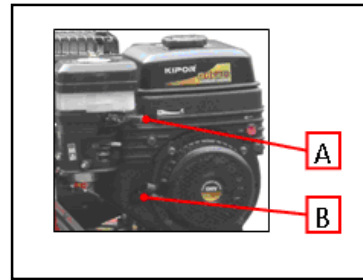


Fig. / Abb. / Pict. n° 6

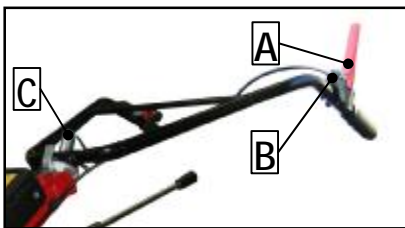


Fig. / Abb. / Pict. n° 6a

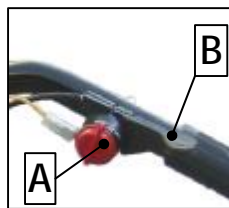


Fig. / Abb. / Pict. n° 6b

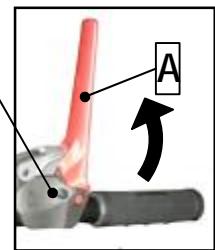


Fig. / Abb. / Pict. n° 7

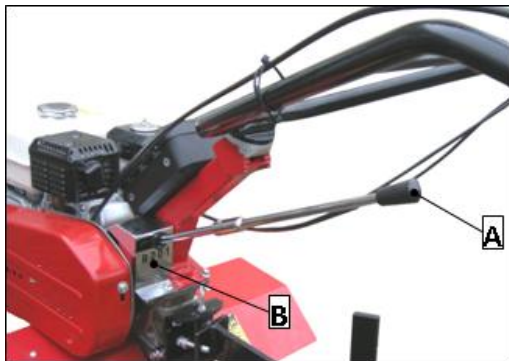


Fig. / Abb. / Pict. n° 8

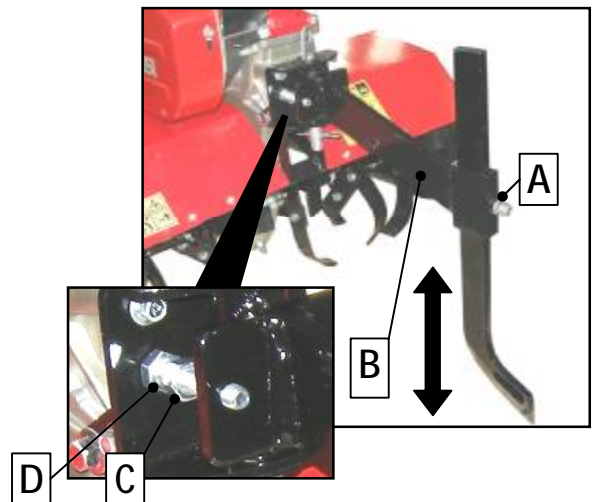


Fig. / Abb. / Pict. n° 9

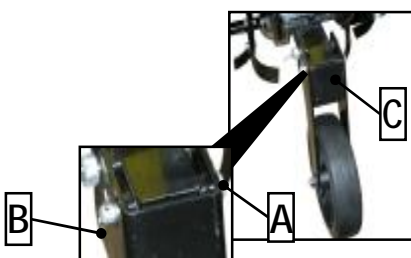


Fig. / Abb. / Pict. n° 10

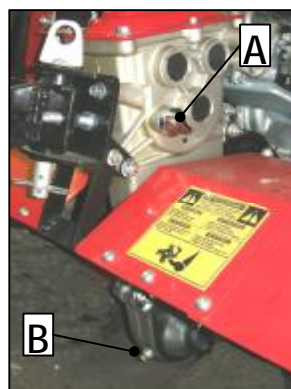


Fig. / Abb. / Pict. n° 11



Fig. / Abb. / Pict. n° 12

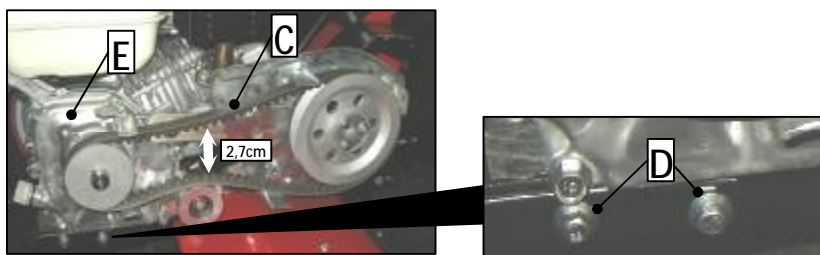


Fig. / Abb. / Pict. n° 13

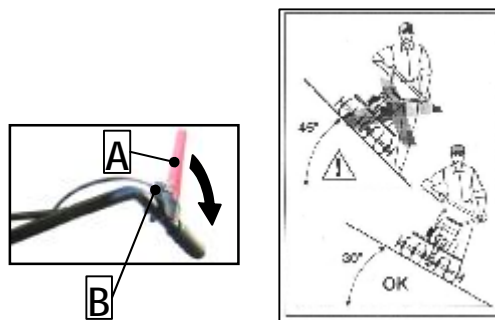


Fig. / Abb. / Pict. n° 14

KPC[®]

4)



ATENÇÃO
FACAS EM ACÇÃO COM MOTOR
EM MARCHA. CUIDADO COM AS
MÃOS E OS PÉS

5)



7)

R.2.0.1

8)



ATENÇÃO
MOTOR SEM ÓLEO

3)



6)

KL 310-3V

9)



AVVERTENZA! – ATENÇÃO!
P Antes de accionar qualquer manipulo de comando, ter a preocupação der pôr o motor no minimo de rotações

E

IDENTIFICACION Y CARACTERISTICAS TECNICAS

Para las características del motor ver el manual del motor entregado con la máquina.

- Nivel de potencia acústica L_{WA} = desde 92 dB (A) hasta 105 dB (A)
- Presión acústica a oído del operador: L_{Aeq} = desde 81 dB (A) hasta 90 dB (A)
- Vibración en el manillar con ponderación UNI EN.1033 valore desde 4,76 m/sec² hasta 7,00 m/sec²
- Condiciones de prueba , altura 1,60 Mt centro manillar

Los motores montados sobre estas motoazadas tienen todas las siguientes características:

- Protección silencioso escape Arranque con cuerda autoenvolvente
- Filtro de aire a baño de aceite.
- LUBRIFICACION DEL MOTOR 4 TIEMPOS Y DIESEL: ver uso y manutencion motor.
- Cantidad aceite en el motor: ver uso y manutencion motor.
- Funciona con gasolina sin plomo 95 oct.
- Sobre todas las versiones la conexión de la transmisión a la fresa sea en la marcha adelante o en la marcha atrás esta construida con sistema de seguridad para parar la fresa..
- La transmisión es con un cambio a dos velocidades adelante y una en retromarcha conexión con dos correas al motor y doble cadena en la fresa lubricada con grasa.
- La marcha rápida se usa para la labor de fresar. La lenta se usa para arar.
- Caja de cambio a baño de aceite
- Embrague a correa con tensor
- Trasmisión a doble cadena

DATOS TECNICOS CON MOTOR A 3200 RPM

I ad = 82 RPM
II ad = 113 RPM
RM = 61 RPM

- Transmisión en baño de aceite
- Embrague de correa con tensor
- El manillar puede ser regulable en todas posiciones sea en alto que transversalmente (sistema dentado)
- La fresa es ancha cms. 80
- El esperón es regulable.

MARCADO CE

Para identificar la máquina (matrícula, motor, peso, potencia) leer la targeta que se encuentra tal como se indica en la foto (Fig.1 Ref. A)

FRESA

Fresa con cuchillas ajustables provista de guardabarros de protección, la figura 2 muestra el ancho de trabajo, se puede obtener: 60-80cm, equipada con discos laterales

DIMENSIONES

Las dimensiones máximas de la máquina están indicadas en la figura 3 (en mm).

EMBALAJE Y TRANSPORTE

- ◇ Largo: 80 cm.
- ◇ Pancho: 50 cm.
- ◇ Altura: 70 cm.

- Sacar la motoazada del embalaje.
- Fijar la fresa al eje porta fresa, por mediación de los tornillos.
- Fijar el manillar con los particulares que están premontados sobre el soporte manillar
- • La rueda de apoyo se fija a la estructura a través de un tornillo con una tuerca y un perno con un pasador
- Fijar al cárter fresa central los dos alargos laterales por mediación de los tornillos que se encuentran en la bolsa de la dotación, para poder tener así una protección en la fresa de 60 cms. de ancho, según la norma CE.
- Para comodidad de transporte es posible tener el manillar desmontado; por mediación de los dos tornillos en un caso, o la dola roscada en el otro, que la fijan al soporte manillar. La motoazada esta dotada de una manilla anterior ver (Fig. 4 Rif."A") que facilita a la hora de levantarla y para su transporte

NORMAS DE SEGURIDAD



IMPORTANTE: Antes de utilizar el motoazada leer atentamente este manual intentando comprender bien el contenido; Le permitira de obtener de su maquina las mejores prestaciones de uso y duracion. EL INCUMPLIMIENTO DE LAS NORMAS QUE SE INDICAN SEGUIDAMENTE PUEDEN OCASIONAR DAÑO A LA PERSONA O A LA MOTOAZADA.

Leer atentamente el libro de uso y mantenimiento incluido con la maquina.

- Esta prohibido usar la máquina los menores de 16 años.
- El usuario es responsable de los danos ya que la máquina responde a sus mandos.
- Cualquier persona que no conozca la máquina y que no la haya nunca usado debe antes de utilizarla, leer el uso y mantenimiento .
- En caso de transporte, vaciar el depósito de la gasolina.
- En caso de dejar la máquina sola, tener la precaución de que no pueda desplazarse por si sola.
- No trabajar nunca con los pies descalzos o con sandalias. Preparase para el trabajo utilizando calzado resistente y pantalones largos; Inspeccionar la zona a trabajar teniendo cuidado de quitar las piedras, los palos eventuales hilos metálicos y cualquier otro objeto extraño.
- El usuario antes de poner en marcha la máquina debe tener un campo libre de un radio de 5 metros.
- Secar la flurocidad de la gasolina.

Rellenar siempre el deposito de gasolina con el motor parado. El llenado o el trasvase de carburante debe ser siempre efectuado al exterior, lejos del fuego y de fuentes de calor, no fumar durante estar operación.

- Antes de empezar a utilizar la motoazada es necesario aprender a parar rápidamente el motor, familiarizarse con los mandos y aprender a utilizar correctamente la máquina.
- No hacer funcionar el motor donde se puedan acumular los gases del motor que contienen oxido de carbono.
- No utilizar nunca algún accesorio incompleto o desprovisto de relativo dispositivo de protección. No trabajar nunca sin la plancha protector fresa.
- No montar, desmontar, ni limpiar la fresa o eventuales accesorios con el motor en marcha.
- ATENCION: no fresar en pendientes superiores al 30% (Fig..13).
- Tener el motor parado cuando se monta el carter protector correa

Por incidentes causantes por el incumplimiento de estas normas, nos consideramos exentos de toda responsabilidad.

- A continuación se reproducen las etiquetas de adhesivo en la máquina. Es muy importante para la prevención de accidentes, que están siempre perfectamente legible (Figura 0.14).
- Si está dañado debe cambiarla, lo que requiere la sustitución de un original del fabricante.

ARRANQUE Y PARO DE LA MAQUINA

Cada vez que quiera poner en marcha el motor verificar siempre y seguir escrupulosamente cuanto se indica:

- Controlar el nivel de aceite del motor. SI LA MÁQUINA ES NUEVA Y SIN ACEITE EN EL MOTOR, llenar con aceite indicado hasta el nivel de la varilla tapón aceite.
- POR FAVOR CONSULTAR EL LIBRO DE USO Y MANTENIMIENTO DEL MOTOR EN EL APARTADO "ANTES DE LA PUESTA EN MARCHA"
- Que en el depósito haya combustible.
- Efectuar siempre el arranque del motor al aire libre.

La palanca del embrague con dispositivo de seguridad

Véase la figura 6b.

• Palanca ("A") sujeta: para actuar sobre la palanca desbloquear el dispositivo de seguridad ("B"), usted consigue el accionamiento del embrague (La motoazada avanza o retrocede, dependiendo de la marcha puesta)

• Palanca ("A") suelta: se desconecta del embrague (la motoazada se detiene).

1. Tire de la palanca del estérter (Fig. 5 Ref. "A")

2. Gire la manija de la palanca del acelerador a la posición "MAX" (Ref. Fig. 6 "B"). El interruptor (Fig. 6 ref. "A") se debe establecer en "ON".

3. La palanca del embrague (Ref. Fig. 6b. "A") debe ser desconectada.

4. Tirar suavemente de la cuerda de arranque con la palanca (Fig. 5 Ref. "B") hasta que sienta resistencia, entonces tirar con fuerza. No deje que la cuerda retroceda por sí sola, acompañela con la mano.

5. Con un motor en marcha, lleve la palanca a su posición inicial, a continuación, llevar la palanca del acelerador (Figura 6 Ref. "B") a una posición intermedia.

6. El paro del motor se logra elevando el interruptor (Fig. 6 ref. "A") a "OFF".

USO Y REGULACIONES

- La motoazada tiene una caja de cambios mecánica con dos velocidades adelante y una marcha atrás.
- El avance de la máquina se obtiene de la manera siguiente :
 1. Con la máquina parada, llevar la leva del cambio de marchas (Fig.7 Ref. »A») hacia la primera o segunda velocidad (Fig.7 Ref. »B»).
 2. Bajar por completo la leva (Fig.6b Ref. »A») para comenzar el avance de la máquina.
- Para la marcha atrás :
 1. Con la máquina parada, llevar la leva del cambio de marchas (Fig.7 Ref. »A») hacia la posición « R » (Fig.7 Ref. »B»)
 2. Bajar por completo la leva (Fig.6b Ref. »A») para empezar el movimiento.
- El cable de la palanca del embrague debe regularse de tal manera que la correa pueda tensarse cuando la palanca se encuentre a 1 cm del manillar. Para conseguirlo, hay que regular el registro del cable que se encuentra al lado de la palanca. (Fig.6 Ref. »B»).
- Soltando la palanca (Fig.6b Ref. »A), la máquina se para inmediatamente con el motor en marcha.
- Para ajustar el manillar hay que aflojar la palanca de bloqueo (Fig.6 Ref. »C»), posicionar el manillar en la posición deseada y finalmente apretar de nuevo la palanca de bloqueo.
- La fresa tiene un ancho de 80 cm con 3 estrellas y dos discos laterales. La fresa se puede acortar a 60 cm quitando una cuchilla de la fresa por cada lado (ver imagen Fig.2).
- La parte cortante de la cuchilla debe estar situada hacia delante de la máquina.
- Se aconseja de dejar siempre montados con las fresas los discos laterales para obtener mayor estabilidad durante el uso.
- Hemos previsto como accesorio un arado para trabajos particulares. Fijar el arado con su brazo al soporte del manillar en vez del brazo con el esperón con la ayuda del perno.



IMPORTANTE: SE ACONSEJA PARAR SIEMPRE LA MÁQUINA CUANDO NO SE UTILICE.

AJUSTE DEL ESPERÓN

Con el fin de obtener un fresado óptimo y un avance correcto de la máquina, hay que ajustar el esperón siguiendo las instrucciones (ver Fig.8); esta operación debe efectuarse en los dos lados de la motoazada :

- Regulación para terrenos duros : aflojar el tornillo y la tuerca (A) y levantar el esperón con el fin de recular el peso de la motoazada.
- Regulación para terrenos blandos : aflojar el tornillo y la tuerca (A) y bajar el esperón con el fin de desplazar el peso de la motoazada sobre el eje de las fresas.

Para realizar pequeños movimientos laterales cuando se trabaja con la fresa, el brazo lleva-esperón (B) puede ajustarse horizontalmente de la manera siguiente :

- a. aflojar la tuerca (C) y ajustar el tornillo (D) hasta la posición deseada, luego apretar de nuevo la tuerca. Podemos desplazar lateralmente el esperón ajustando el tornillo (D).
- b. Efectuarla misma operación del otro lado del brazo.

RUEDA PEQUEÑA PARA EL DESPLAZAMIENTO DE LA MOTOAZADA

Con el fin de desplazar la máquina, la motoazada dispone de una rueda de transporte delantera. Esta rueda pequeña debe bajarse (ver Fig.9). Antes de trabajar con la motoazada hay que quitar el pasador de ensamblaje (A) después quitar la clavija (B), y finalmente levantar la pequeña rueda (C) y poner el pasador (A) en el agujero inferior. El pasador debe estar siempre bloqueado en la posición de la clavija (B).

MANTENIMIENTO

Para el cambio de aceite y otras operaciones de mantenimiento del motor (bujía, filtro de aire, regulaciones) consultar el libro que se adjunta al motor.

- Hay que controlar periódicamente el nivel de aceite en la caja de cambios, al menos cada 50 horas de trabajo. Si la cantidad de aceite no es suficiente, hay que añadir aceite del tipo MPS SAE 80/90.
- El cambio de aceite debe efectuarse cada 200 horas de trabajo. Aflojar el tapón (Fig.10 Ref. »B »), vaciar todo el aceite dejando abierto el orificio del indicador de aceite (Fig.10 Ref. »A »), colocar de nuevo el tapón (Fig.10 Ref. »B ») y llenar con aceite nuevo (cantidad 1,3 lt).
- Lubricar regularmente todas las articulaciones y el pasador de soporte de tensión de la correa.
- Limpiar la máquina y las fresas. Controlar regularmente (al menos una vez por temporada) la presión de los pernos, sobretodo los de la fresa. Utilizar siempre guantes para trabajar con la fresa.
- Si la correa se rompe o si está muy gastada, hay que cambiarla. Para hacer esta operación, desmontar la tapa de protección lateral aflojando los dos tornillos de bloqueo como se indica en la Fig. 11 Ref. »A ».
- Quitar la correa de las poleas, montar la correa nueva y ajustarla según las indicaciones del párrafo "CORREA EMBRAGUE", y finalmente colocar de nuevo la tapa.
- Para cualquier intervención mecánica, sobretodo durante el período de garantía, diríjase a nuestros concesionarios.

CORREA EMBRAGUE

AJUSTE DE LA CORREA

(ver Fig.12)

Quitar el cárter de protección aflojando los dos tornillos de fijación, luego, con la ayuda de un segundo operario quitar la palanca de mandos del embrague (A).

Verificar que la correa (C) tenga una distancia máxima de 2,7 cm . Si no se cumple esta condición, hay que proceder de la siguiente manera :

- Ajustar la carrera total de la palanca de mandos del embrague (A) regulando el registro de tornillos (B) situado en el manillar izquierdo hasta obtener la tensión correcta de la correa.
- si la distancia de la correa (C) no es correcta, hay que aflojar los cuatro tornillos (D) de fijación y desplazar el motor hasta obtener los valores correctos.

DESMONTAR Y CAMBIAR LA CORREA

(ver Fig.12)

- a. Aflojar el registro de tornillos (B) situado sobre el manillar izquierdo y quitar la correa de las poleas.
- b. Instalar una correa nueva sobre las poleas y al final verificar que la distancia máxima sea de 2,7 cm y que la palanca de mandos no tenga juego. En caso contrario, efectuar el ajuste como se indica en el párrafo precedente.



IDENTIFICATION – CARACTERISTIQUES TECHNIQUES

N.B. : Pour les caractéristique du moteur voir le manuel d'entretien du moteur livre' avec la machine

- Niveau de puissance acoustique LwA: de 92 dB (A) à 105 dB (A)
- Puissance acoustique à l'oreille de l'opérateur: LpA = de 81 dB (A) à 90 dB (A)
- Conditions d'essai : hauteur 1,6 mt centre du mancheron
- Vibration au mancheron avec pondération UNI EN 1033 valeur de 4,76 m/sec² à 7,00 m/sec²

Les moteurs qui équipent ces motobineuses ont les caractéristiques suivantes :

- Protection pot d'échappement
- Filtre à air à bain d'huile
- LUBRIFICATION DU MOTEUR: voir le manuel du moteur
- Quantité d'huile dans le moteur: voir le manuel du moteur
- Carburant moteur: essence sans plomb 95 oct.
- Pour tous les modèles, l'embrayage de la marche avant et de la marche arrière se fait par l'intermédiaire d'un système de prévention des accidents qui arrête la fraise.
- Transmission: boîte de vitesses avec deux marches avant et une marche arrière; transmission au moteur au moyen de deux courroies et par chaîne huilée à la fraise.

CARACTERISTIQUES TECHNIQUES AVEC MOTEUR A 3200 tr/mn

I ère vitesse avant = 82 tr/mn
II ème vitesse avant = 113 tr/mn
marche arrière = 61 tr/mn

- Boîte de vitesses à bain d'huile
- Embrayage à courroie avec tendeur
- Fraise avec arbre hexagonal et lames renforcées
- Les mancherons sont réglables verticalement, horizontalement et transversalement (système à dent-de-loup).
- Largeur de la fraise : 80 cm.
- Eperon réglable

ACCESSOIRES APPLICABLES:

- Buttoir avec attelage
- Roues en fer étroites (Ø 320) idéales pour billonner

MARQUAGE CE

Pour identifier la machine (numéro d'immatriculation, moteur, poids, puissance) lire la plaquette placée comme le montre la photo (Réf. "A" de Fig. 1).

FRAISES

Fraises à lames réglables avec aile de protection. La fig.2 montre la largeur de travail qu'on peut obtenir: 60-80 cm avec élargissement de fraise et disques latéraux montés.

DIMENSIONS

Les dimensions d'encombrement (en mm) de la motobineuse sont indiquées dans la fig.3.

EMBALLAGE ET TRANSPORT

- ◇ LONGUEUR: 80 cm.
- ◇ LARGEUR: 50 cm.
- ◇ HAUTEUR: 70 cm.

- Retirer la motobineuse de son emballage.
- Monter les fraises sur l'arbre porte-fraise à l'aide des goupilles pré montées sur les fraises.
- Fixer le bras avec éperon dans sa position de travail à l'aide du pivot.
- Monter les mancherons sur le support du guidon par l'intermédiaire des éléments de fixation prédisposés sur le support du guidon.
- Le support de la petite roue de transport doit être fixé au châssis par une vis avec écrou et un pivot avec goupille.
- Fixer sur le carter de fraise central les deux prolongations latérales par des vis qui se trouvent dans le sachet fourni. De cette façon on obtient une protection pour la fraise de 60 cm de largeur conforme aux normes CE.
- Si l'on souhaite garder le mancheron démonté, pour faciliter le transport de la motobineuse par exemple, on peut utiliser la bague filetée qui fixe le mancheron au support du guidon. La motobineuse est équipée avec une poignée avant (Fig.4 Réf. »A ») qui facilite le soulèvement et le transport de la machine.

NORMES DE SECURITE



IMPORTANT: Avant l'utilisation de la motobineuse, lire attentivement ce manuel en cherchant d'en bien comprendre le contenu. Cela vous garantira d'obtenir de votre machine les meilleures prestations pendant des nombreuses années.
LE NON-RESPECT DES NORMES ENONCEES RISQUE DE METTRE LA MACHINE ET L'OPERATEUR EN DANGER.

- Lisez attentivement le manuel d'utilisation joint à la machine.
- L'utilisation de la machine est interdite à des mineurs de moins de 16 ans.
- L'utilisateur est responsable des dégâts puisque la machine répond à ses commandes.
- Toute personne qui ne connaît pas la machine et qui ne l'a jamais utilisée doit lire le manuel d'utilisation et d'entretien avant son utilisation.
- En cas de transport, vider le réservoir d'essence.
- En cas d'abandon de la machine, faire en sorte qu'elle ne puisse pas démarrer.
- Ne jamais travailler pieds nus ou en sandales. Préparez-vous au travail en chaussant des chaussures résistantes et en enfilant un pantalon épais; inspecter d'abord la zone de travail et enlever les pierres, les morceaux de bois, les éventuels fils métalliques et tout autre objet étranger.
- Avant de mettre la machine en marche, l'utilisateur doit avoir un champ libre d'au moins 5 mètres de rayon.
- Essuyez les débordements d'essence.
- Toujours remplir le réservoir moteur arrêté. Le remplissage et/ou le transvasement du carburant doit toujours être fait à l'extérieur, loin du feu et des sources de chaleur. Ne pas fumer pendant cette opération.
- Avant de commencer à utiliser la motobineuse il est nécessaire d'apprendre à éteindre rapidement le moteur, de se familiariser avec les commandes et d'apprendre à utiliser correctement la machine.
- Ne pas faire fonctionner le moteur dans un lieu où peuvent s'accumuler les gaz d'échappement contenant de l'oxyde de carbone.
- Ne jamais utiliser la motobineuse incomplète ou dépourvue de ses dispositifs de protection. Ne jamais utiliser la machine sans le carter de protection des courroies.
- Ne pas monter/démonter, ni nettoyer la fraise ou tout autre outil, moteur allumé.
- Ne pas fraiser sur une pente supérieure à celle indiquée dans le manuel d'utilisation du moteur (environ 30%) (Fig..13).
- La société Benassi S.p.A. ne sera pas tenue responsable pour des accidents survenus par non-respect de ces règles.

Ci-dessous les autocollants que vous trouvez sur la machine. Ils doivent être toujours bien lisibles afin de prévenir les accidents (Fig..14).

Il faut obligatoirement remplacer les autocollants endommagés en demandant au constructeur la pièce de rechange originale.

DEMARRAGE ET ARRET DE LA MOTOBINEUSE

Chaque fois que vous vous apprêtez à démarrer le moteur, vérifier et suivre scrupuleusement les points indiqués ci-dessous :

- Contrôler le niveau de l'huile moteur. ATTENTION : LES MACHINES NEUVES NE CONTIENNENT PAS D'HUILE MOTEUR. Dans ce cas, remplir d'huile jusqu'au repère sur la jauge du bouchon du carter d'huile.
- LIRE ATTENTIVEMENT EGALEMENT LE MANUEL D'UTILISATION ET D'ENTRETIEN DU MOTEUR A LA RUBRIQUE "DEMARRAGE", POUR UN DEMARRAGE OPTIMAL DE LA MACHINE.

Levier d'embrayage avec dispositif de sécurité

Voir fig.6B

- Levier (« A ») tiré : pour actionner le levier débloquer le dispositif de sécurité (« B »), l'embrayage est ainsi embrayé et la motobineuse marche en avant ou en arrière par rapport à la marche choisie.
 - Levier (« A ») relâché : embrayage débrayé, la motobineuse s'arrête.
1. Toujours démarrer dehors.
 2. Actionner le levier du starter (Fig.5 Réf. »A »). Porter le levier de la manette accélérateur sur "MAX" (Réf. « B » Fig. 6a). L'interrupteur (Réf. "A" Fig.6a) doit être placé sur "ON".
 3. Le levier d'embrayage (Fig. 6b position "A").doit être débrayé.
 4. Tirer légèrement la poignée de démarrage (Fig. 5 position "B") jusqu'à ce que l'on sente une certaine résistance, tirer alors rapidement et fortement. La corde ne doit pas être lâchée d'un coup, mais accompagnée avec la main jusqu'à ce qu'elle soit complètement enroulée.
 5. Une fois le moteur démarré, repositionner le levier du starter dans sa position initiale, ensuite placer le levier de l'accélérateur à mi-course (Fig. 6a Réf. »B »).
 6. L'arrêt du moteur s'obtient en plaçant l'interrupteur (Fig.6a Réf. »A ») en position "OFF".

UTILISATION ET REGLAGES

- La motobineuse a une boîte de vitesses mécanique qui permet deux vitesses avant et une vitesse arrière.
- L'avancement s'obtient de la façon suivante :
 1. avec la machine arrêtée porter le levier de changement de vitesses (Fig.7 Réf. »A ») en première ou en deuxième vitesse (Fig.7 Réf. »B »)
 2. baisser complètement le levier (Fig.6b Réf. »A ») pour commencer le mouvement d'avancée
- Pour la marche arrière :
 1. avec la machine arrêtée porter le levier de changement de vitesses (Fig.7 Réf. »A ») en position « R » (Fig.7 Réf. »B »)
 2. baisser complètement le levier (Fig.6b Réf. »A ») pour commencer le mouvement
- Le câble du levier d'embrayage doit être réglé de façon que la courroie puisse aller en tension quand le levier se trouve à environ 1 cm de la poignée. Pour faire ça il faut régler le registre du câble qui se trouve près du levier (Fig.6 Réf. »B »).
- En relâchant le levier (Fig.6b Réf. »A), la machine s'arrête immédiatement avec le moteur en marche.
- Pour régler le mancheron dévisser le levier de blocage (Fig.6 Réf. »C »), positionner le mancheron dans la position souhaitée et après serrer de nouveau le levier.
- La fraise a une largeur de 80 cm avec 3 couteaux et un disque latéral par partie, ou bien peut être rétrécie à 60 cm. en enlevant un couteau fraise par partie (voir dessins Fig.2).
- La partie coupante des lames doit être tournée vers la partie avant de la machine.
- On conseille de toujours laisser montés les disques terminaux sur les fraises pour donner à la machine une stabilité plus importante pendant l'utilisation.
- Nous avons prévu comme accessoire un buttoir pour travaux particuliers. Fixer le buttoir avec son bras au support du guidon en remplacement du bras avec éperon à l'aide du même boulon.



ATTENTION: IL EST CONSEILLE D'ARRETER LA MACHINE LORSQU'ELLE N'EST PAS UTILISEE.

REGLAGE DE L'EPERON

Afin d'obtenir un fraisage optimal et un avancement correct de la machine il faut régler l'éperon comme indiqué ci-dessous (voir fig.8) ; cette opération doit être faite sur les deux côtés de la motobineuse :

- Réglage pour des terrains durs : desserrer la vis et l'écrou (A) et soulever l'éperon afin de reculer le poids de la motobineuse
- Réglage pour des terrains souples : desserrer la vis et l'écrou (A) et baisser l'éperon afin de déplacer le poids de la motobineuse sur l'axe des lames

Pour faire des petits mouvements latéraux quand on travaille avec la fraise, le bras porte-éperon (B) peut être réglé horizontalement de la façon suivante :

- c. desserrer l'écrou (C) et régler la vis (D) jusqu'à la condition souhaitée, après serrer de nouveau l'écrou. On peut déplacer latéralement l'éperon en vissant la vis (D).

d. faire la même opération sur l'autre côté du bras

PETITE ROUE POUR LE DEPLACEMENT

Afin de déplacer la machine la petite roue doit être baissée (voir fig.9). Avant de travailler avec la motobineuse il faut enlever le goujon d'assemblage (A) après avoir enlevé la goupille (B), ensuite soulever la petite roue (C) et mettre le goujon (A) dans le trou inférieur. Le goujon doit être toujours bloqué dans la position souhaitée par la goupille (B).

ENTRETIEN

Pour la vidange du moteur, comme pour toutes les autres opérations d'entretien (bougies, filtre à air, réglages), consulter le manuel moteur fourni.

- Il faut contrôler périodiquement le niveau de l'huile dans la boîte à vitesses au moins toutes les 50 heures de travail. Si la quantité d'huile n'est pas suffisante, il faut en ajouter du type MPS SAE 80/90.
- La vidange de l'huile se fait toutes les 200 heures de travail. Dévisser le bouchon (Fig.10 Réf. »B »), décharger tout l'huile en gardant ouvert le trou d'entrée de la jauge (Fig.10 Réf. »A »), mettre de nouveau le bouchon (Fig.10 Réf. »B ») et remplir d'huile (quantité 1,3 lt).
- Huiler régulièrement toutes les articulations, les fils de commande, le goujon de support de tension de la courroie.
- Nettoyer la machine et les couteaux. Vérifier régulièrement (au moins une fois par saison) le serrage des boulons, surtout ceux de la fraise. Toujours porter des gants lorsqu'on travaille sur la fraise.
- Si la courroie se déchire ou s'avère trop usée, il faut la remplacer. Pour ce faire, démonter le capot de protection latérale en dévissant les deux vis de blocage du capot de protection courroies comme indiqué dans la Fig. 11 Réf. »A ».
- Enlever la courroie des poulies, monter la courroie neuve et la régler selon les indications du paragraphe "COURROIE EMBRAYAGE", puis remonter le capot.

Pour toute intervention mécanique, plus particulièrement pendant la période de garantie, il est conseillé de s'adresser aux services spécialisés de nos concessionnaires.

COURROIE EMBRAYAGE

REGLAGE DE LA COURROIE

(voir Fig.12)

Enlever le carter de protection en dévissant des deux vis de fixation, ensuite avec l'aide d'un deuxième opérateur tirer le levier de commande embrayage (A).

Vérifier que la courroie (C) ait une distance maximale de 2,7 cm environ. Si cette condition n'est pas satisfaite il faut procéder comme il suit :

- régler la course totale du levier de commande embrayage (A) en ajustant le registre à vis (B) positionné sur le mancheron gauche jusqu'à obtenir la tension correcte de la courroie.
- si la distance de la courroie (C) ne rentre toujours pas dans la tolérance prévue il faut desserrer les quatre boulons (D) de fixation et déplacer le moteur en avant jusqu'à obtenir les valeurs corrects.

DEMONTAGE ET REMPLACEMENT DE LA COURROIE

(voir Fig.12)

- c. Desserrer le registre à vis (B) positionné sur le mancheron gauche et enlever la courroie des poulies.
- d. Installer une nouvelle courroie sur les poulies et à la fin du montage vérifier que la distance maximale soit de 2,7 cm environ et que le levier de commande embrayage soit sans jeu, en cas contraire procéder au réglage comme indiqué dans le paragraphe précédent.

P

IDENTIFICAÇÃO E CARACTERÍSTICAS TÉCNICAS

Para as características do motor ver o manual do motor entregue com a máquina.

- Nivel de potência acústica LWA= desde 92 dB (A) até 105 dB (A)
- Pressão acústica no ouvido do operador: Laeq = desde 81 dB (A) até 90 dB (A)
- Vibração no guiador com cálculos UNI EN.1033 valor desde 4,76 m/sec² até 7,00 m/sec²
- Condições da prova , altura 1,60 m, ao centro do guiador

Os motores montados nestas Moto-enxadas, têm todos as seguintes características:

- Protecção da panela de escape.
- Arranque com corda, com recuperação automática.
- Filtro ar banho de óleo
- LUBRIFICAÇÃO DO MOTOR 4 TEMPOS E DIESEL: ver uso e manutenção do motor.
- Quantidade óleo no motor: ver uso e manutenção do motor.
- Motor a gasolina: Gasolina sem chumbo 95 oct.
- Em todas as versões a ligação da transmissão da fresa, seja em marcha para a frente ou, em marcha atrás, esta concebida e fabricada, com sistema de segurança, para parar a fresa.
- A transmissão é com duas velocidades para a frente e, uma marcha atrás. Com correias ao motor e corrente dupla, lubrificada com massa, à fresa.
- A mudança/velocidade rápida, usa-se para fresar. A mudança/velocidade lenta, usa-se para lavar.
- Caixa de velocidades, em banho de óleo
- Correia da embraiagem, com tensor
- Transmissão com corrente dupla.

DADOS TECNICOS COM MOTOR A 3200 R.P.M.

I Frente = 82 RPM
II Frente = 113 RPM
M. Atrás = 61 RPM

- Transmissão em banho de óleo
- Correia da embraiagem, com tensor
- O guiador, pode ser regulável em todas as posições, seja em altura, seja transversalmente. (sistema dentado)
- A fresa é de 80 cm
- O esporão é regulável. (Ao "Esporão", em Portugal dá-se o nome de "Rabeta", é a peça que entra na terra, para definir a profundidade a que a fresa trabalha)

MARCA "CE"

Para identificar a máquina (matrícula, motor, peso, potência) ler a chapa que se encontra, como se indica na foto (Fig.1 Ref. A)

FRESA

Fresa com facas ajustáveis, equipada com guarda-lamas de protecção, a figura 2, mostra a largura de trabalho, pode-se obter: 60 a 80cm, equipada com discos laterais

DIMENSÕES

As dimensões máximas da máquina, estão indicadas na figura 3 (em mm).

◇ Comprimento: 80 cm.
◇ Largura: 50 cm.
◇ Altura: 70 cm.

EMBALAGEM E TRANSPORTE

- ☞ Tirar a moto-enxada da embalagem.
 - ☞ Montar e fixar a fresa, ao veio de transmissão da fresa, por meio dos parafusos.
 - ☞ Montar e fixar o guiador, com as peças próprias que, vão pré-montadas, sobre o suporte do guiador.
 - ☞ A roda de apoio, fixa-se à estrutura através de um parafuso e porca, e um perno com passador
 - ☞ Montar e fixar na estrutura da fresa, os dois prolongamentos laterais de protecção, por meio dos parafusos que se encontram na bolsa, também fornecida, para poder ter assim uma protecção na fresa de 60 cm, de largura, segundo a Norma CE.
 - ☞ Para comodidade de transporte, é possível ter o guiador desmontado; tirando os dois parafusos, que o fixam ao suporte
- A moto-enxada, tem uma argola anterior para a içar (ver Fig. 4 Ref. "A") que facilita o seu transporte

NORMAS DE SEGURANÇA



IMPORTANTE: Antes de utilizar a moto-enxada, leia atentamente este manual, tentando compreender bem o seu conteúdo. Permitir-lhe-á obter da sua máquina, as melhores prestações de uso e duração. O INCUMPRIMENTO DAS NORMAS QUE, SEGUIDAMENTE SE INDICAM PODEM OCASIONAR ACIDENTES, COM DANOS PARA AS PESSOAS OU PARA A MÁQUINA.

Ler atentamente o manual de uso e manutenção, incluído com a máquina.

- É proibido, às pessoas menores de 16 anos de idade, usarem a máquina.
- O utilizador é responsável pelos danos causados à máquina, pois que, a máquina responde ao seu comando.
- Qualquer pessoa que não conheça a máquina ou, que nunca a tenha usado, deve, antes de a utilizar, ler o manual de uso e manutenção.
- Em caso de transporte, deve-se esvaziar o depósito de combustível.
- Se deixar a máquina sozinha, deve-se certificar de que, a máquina não possa deslocar-se por ela mesma.
- Nunca trabalhar com a moto-enxada, descalço ou com sandálias. Prepara-se para o trabalho, usando calçado resistente e calças largas. Inspeccionar a zona a trabalhar, tendo o cuidado de tirar, as pedras, os paus, os arames e, quaisquer objectos estranhos.
- O utilizador, antes de pôr a máquina a trabalhar, deve ter uma área livre, de um raio de 5 metros.
- O utilizador, antes de pôr a máquina a trabalhar, deve limpar o combustível derramado, quando do enchimento do depósito.

Encher sempre o depósito de combustível, com motor parado. Esta operação deve ser sempre feita no exterior, longe de fogo e de fontes de calor, não fumar durante esta operação.

- Antes de começar a utilizar a moto-enxada, é necessário aprender a parar rapidamente o motor, familiarizar-se com os comandos e aprender a utilizar correctamente a máquina.
- Não fazer funcionar o motor em interiores, onde se possam acumular os gases de escape, os quais, contêm monóxido de carbono, altamente venenoso
- Nunca utilize acessórios incompletos ou, sem o respectivo dispositivo de protecção. Nunca trabalhar com a moto-enxada, sem a protecção metálica ou, guarda-lamas.
- Não montar, desmontar, nem limpar a fresa ou, eventuais acessórios com o motor a trabalhar.
- **ATENÇÃO:** não fresar em rampas superiores a 30% (Fig..13).
- Tenha o motor parado, quando desmontar ou montar, a protecção da correia

Por incidentes causados pelo incumprimento destas normas, consideramo-nos isentos de toda a responsabilidade.

- De seguida, mostramos os autocolantes apostos na máquina. É muito importante para a prevenção de acidentes, que estejam sempre perfeitamente legíveis (Figura 0.14).
- Se algum estiver danificado ou, que não se perceba bem, deve ser substituído, pedindo um original ao fabricante.

ARRANQUE E PARAGEM DA MÁQUINA

Sempre que queira trabalhar com a moto-enxada e, antes de pôr o motor a trabalhar, deve seguir escrupulosamente o que se indica:

- Verificar o nível de óleo do motor. SE A MÁQUINA É NOVA E SEM ÓLEO NO MOTOR, encher com óleo indicado, até ao nível máximo indicado no bujão/vareta do óleo.
- **POR FAVOR CONSULTAR O MANUAL DE USO E MANUTENÇÃO DO MOTOR, NO PARÁGRAFO "ANTES DE ARRANCAR COM A MÁQUINA"**
- Ver se há combustível no depósito.
- Efectuar sempre o arranque do motor, ao ar livre.

A alavanca da embraiagem com dispositivo de segurança

Veja-se a figura 6b.

- Alavanca ("A") sujeita: para actuar sobre a alavanca, desbloquear o dispositivo de segurança ("B"), consegue-se o accionamento da embraiagem (A moto-enxada avança ou retrocede, dependendo da velocidade posta na caixa de velocidades.)
- Alavanca ("A") solta: desliga-se da embraiagem (a moto-enxada se detem).

1. Puxe o manipulador do "starter" (Fig. 5 Ref. "A")
2. Rode o manipulador do acelerador para a posição "MAX" (Ref. Fig. 6 "B"). O interruptor (Fig. 6 ref. "A") deve estar em "ON".
3. A alavanca da embraiagem (Ref. Fig.6b. "A") deve ser desligada.

4. Puxar suavemente pelo punho, a corda de arranque (Fig. 5 Ref. "B") até que sinta resistência, puxe então, com força. Não deixe que a corda retroceda por si, acompanhe-a com a mão.
5. Com o motor em marcha, leve a alavanca à sua posição inicial, de seguida, levar o manípulo do acelerador, (Figura 6 Ref. "B") a uma posição intermedia.
6. A paragem do motor faz-se, pondo o interruptor (Fig. 6 ref. "A") em "OFF".

USO E REGULAÇÕES OU AFINAÇÕES

- A moto-enxada, tem uma caixa de velocidades mecânica, com duas velocidades para a frente e, uma marcha atrás.
- O avanço da máquina obtém-se da seguinte maneira:
 1. Com a máquina parada, levar a alavanca da caixa de velocidades (Fig.7 Ref. «A») para a primeira ou segunda velocidade (Fig.7 Ref. «B»).
 2. Apertar por completo a manete (Fig.6b Ref. »A ») para a máquina, começar a avançar.
- Para a marcha atrás :
 1. Com a máquina parada, levar a alavanca da caixa de velocidades (Fig.7 Ref. «A») para a posição « R » (Fig.7 Ref. »B »)
 2. Apertar por completo a manete (Fig.6b Ref. »A ») para começar o movimento.
- O cabo da manete de embraiagem, deve-se regular de modo que a correia fique tensa, quando a manete se encontre a 1 cm do guiador. Para o conseguir, terá de se regular o registo do cabo que se encontra ao lado da manete. (Fig.6 Ref. «B»).
- Soltando a manete (Fig.6b Ref.«A»), a máquina pára imediatamente, continuando o motor a trabalhar.
- Para ajustar o guiador, terá de se aliviar o manípulo de bloqueio (Fig.6 Ref. «C»), posicionar o guiador na posição desejada e, finalmente apertar de novo o manípulo de bloqueio.
- A fresa tem uma largura de 80 cm, com 6 conjuntos de facas, e 2 discos laterais. A fresa pode ser usada, com a largura de 60 cm, desmontando um conjunto de facas, de cada la da fresa (ver imagem Fig.2).
- A parte cortante da faca, deve estar situada para a frente da máquina.
- Aconselha-se a trabalhar com a fresa, sempre com os discos laterais montados, para dar uma maior estabilidade durante a utilização.
- Como acessório, temos um arado para trabalhos particulares. Fixar o arado com o seu braço, ao suporte do guiador, com a ajuda do perno.



IMPORTANTE: ACONSELHA-SE PARAR SEMPRE A MÁQUINA QUANDO NÃO SE A UTILIZE.

AJUSTAMENTO DO ESPORÃO

Com o fim de obter um fresado óptimo e, um avanço correcto da máquina, tem de se ajustar o esporão, seguindo as instruções (ver Fig.8); esta operação deve efectuar-se nos dois lados da moto-enxada:

- Regulação para terrenos duros: desapertar o parafuso e a porca (A) e, levantar o esporão, com o fim aliviar o peso da moto-enxada, sobre a fresa.
- Regulação para terrenos brandos: desapertar o parafuso e a porca (A) e baixar o esporão, com o fim de aumentar o peso da moto-enxada, sobre a fresa.

Para realizar pequenos movimentos laterais quando se trabalha com a fresa, o braço que suporta o esporão (B), pode ser ajustado horizontalmente, da maneira seguinte:

- e. Desapertar a porca (C) e, ajustar o parafuso (D), até à posição desejada, logo apertar de novo a porca. Podemos deslocar lateralmente o esporão, ajustando o parafuso (D).
- f. Efectuar mesma operação do outro lado do braço.

RODA PEQUENA PARA A DESLOCAÇÃO DA MOTO-ENXADA

Com o fim de deslocar a máquina, a moto-enxada dispõe de uma roda de transporte dianteira. Esta roda pequena, deve baixar-se (ver Fig.9). Antes de trabalhar com a moto-enxada, deve-se tirar o passador de montagem (A) depois tirar a cavilha (B), e finalmente, levantar a pequena roda (C) e voltar a pôr o passador (A) no furo inferior. o passador deve estar sempre bloqueado na posição da cavilha (B).

MANUTENÇÃO

Para a muda de óleo e, outras tarefas de manutenção do motor (vela, filtro de ar, regulações e afinações), consultar o manual do motor, que se fornece junto com a moto-enxada.

- ☞ Terá de se controlar periodicamente o nível de óleo na caixa de velocidades ou, pelo menos, a cada 50 horas de trabalho. Se o nível do óleo da caixa, está baixo, terá de se juntar óleo do tipo MPS SAE 80/90.
- ☞ A muda do óleo da caixa, deve ser feita a cada 200 h de trabalho. Tirar o bujão (Fig.10 Ref. «B»), drenar todo o óleo, deixando aberto o orifício do indicador de óleo (Fig.10 Ref. «A»), colocar de novo o bujão (Fig.10 Ref. «B») e encher com óleo novo (quantidade 1,3 lt).
- ☞ Lubrificar regularmente todas as articulações e o passador do suporte de tensão da correia.
- ☞ Limpar a máquina e as fresas. Verificar regularmente (ao menos uma vez por temporada) a pressão dos pernos, sobretudo os da fresa. Usar sempre luvas, para trabalhar com a fresa.

☞ Se a correia se romper ou, se estiver muito desgastada, há que mudá-la. Para fazer esta operação, desmontar a tampa lateral de protecção, desapertando os dois parafusos de bloqueio, como se indica na Fig. 11 Ref. «A».

☞ Desmontar a correia das polias, montar a correia nova e ajusta-la segundo as indicações na alínea “CORREIA EMBRAIAGEM”, E finalmente, colocar de novo a tampa lateral de protecção.

Para qualquer intervenção mecânica, sobretudo durante o período de garantia, dirija-se aos nossos concessionários.

CORREIA DA EMBRAIAGEM

AJUSTE DA CORREIA

(ver Fig.12)

Tirar o cárter de protecção, desapertando os dois parafusos de fixação, logo, com a ajuda de uma segunda pessoa, tirar a manete de comando da embraiagem (A).

Verificar se a correia (C) tem uma distância máxima de 2,7 cm . Se não se cumpre esta condição, terá de se proceder da seguinte maneira:

- Ajustar o curso total da manete de comando da embraiagem (A) regulando o registo dos parafusos (B) situado no guiador esquerdo, até obter a tensão correcta da correia.
- Se a distância da correia (C) não está correcta, terá de se aliviar os 4 parafusos (D) de fixação e deslocar o motor, até se obter os valores correctos.

DESMONTAR E MUDAR A CORREIA

(ver Fig.12)

- e. Aliviar o registo do parafuso (B) situado sobre o guiador esquerdo e tirar a correia das polias.
- f. Instalar uma correia nova sobre as polias e no final, verificar se a distância máxima é de 2,7 cm e, se a manete de comando, tem o curso necessário para actuar. Caso contrário, efectuar o ajustamento como se indica no capítulo precedente.


 GB

IDENTIFICATION AND TECHNICAL SPECIFICATIONS

ATTENTION: FOR THE ENGINE TECHNICAL SPECIFICATIONS, SEE THE ENCLOSED OWNER'S MANUAL OF THE ENGINE.

- Acoustic power level LwA = from 92 dB (A) to 105 dB (A)
- Noise level at operator's ear : LpA = from 81 dB (A) to 90 dB (A)
- Test condition: 1,6 mt at the centre of the handlebar
- Handlebar vibration according to ISO 1033: value from 4,76 m/sec² to 7,00 m/sec²

CHARACTERISTICS OF ALL THE ENGINES FITTED:

- Exhaust guard
- Recoil starter
- ENGINE LUBRICATION: see the owner's manual of the engine
- Engine oil quantity: see the owner's manual of the engine
- Engine fuel: unleaded petrol
- Safety device for both forward and backward gear stopping the tiller.
- The gear has got two forward speeds and one reverse, a belt joins the transmission to the engine and an oiled chain to the tiller.

SPECIFICATIONS WITH ENGINE RUNNING AT 3200 RPM

I forward = 82 rpm
II forward = 113 rpm
Reverse = 61 rpm

- Speed gear in oil bath
- Belt clutch with tightener
- Tiller with hexagonal shaft and reinforced blades
- Guidance handlebars can be adjusted in many positions (vertical and side adjustment).
- The tiller is 80 cm wide.
- The spur is adjustable

APPLICABLE ACCESSORIES

- Ridger with attachment
- Thin iron wheels (Ø 320) are suitable when using the ridger

CE MARK

To identify the machine (serial number, engine, weight, power) have a look at the number plate put on the machine as in (Picture 1 Ref. "A").

TILLING UNITS:

The blades are adjustable and provided with a protection mudguard. In picture number 2 you can see the possible working width: 60 – 80 cm with the extensions and the side plates fitted.

DIMENSIONS

The dimensions of the tiller are shown in picture 3.

PACKING AND TRANSPORT

- ◇ Length: 80 cm.
- ◇ Width: 50 cm.
- ◇ Height: 70 cm.

- Take the machine out of the carton box.
- Fit the two tilling units to the main shaft using the delivered pins already assembled on the tilling units.
- Fit the arm with spur in its place using the delivered pin.
- Fix the handlebar to the handlebar support using the parts already assembled on the handlebar support itself.
- The small wheel holder is fitted to the frame by means of a screw nut and a splint pin.
- Fit the two guard-extensions to the main tiller protections fitted on the body of the machine using the proper screws and nuts. The protection guards should reach a width of 60 cm according to the CE requirements.
- During the transport the handle can be left unassembled by means of the threaded bush that fix it to the handlebar support. The tiller is equipped with a front handle (see Pict.4 Ref. "A") in order to be able to lift and to transport the machine easily.

SAFETY RULES



WARNING: Please, read very carefully this booklet before using your machine. Carefully using and servicing this machine, you will certainly get satisfactory performances for a long time.
Failure to comply with these instructions may CAUSE fatal injury TO THE OPERATOR OR DAMAGE TO THE MACHINE.

- Please read carefully the operation and maintenance manual supplied with the machine.
- The use of the machine is forbidden to persons younger than 16 years.
- The operator is responsible of any possible damage and he should always drive the machine carefully and safely.
- Any person unfamiliar with the machine who has never used it is obliged to read first the instruction manual.
- Before carrying the machine always empty the fuel tank.
- Before leaving the machine be sure that it is fully stopped.
- Never use the machine barefoot or wearing sandals, always wear heavy shoes and long trousers. Always inspect the area where you want to work taking off stones, branches, wires and any other thing which could be dangerous.
- Before start working, make sure that a radius of minimum 5 mt. is completely free.
- Clean any possible leakage of fuel.
- Always fill up the tank when the engine is off in an open space far from fires or any heating source and don't smoke during this operation.
- Before starting the machine make sure that you can quickly stop the engine and that you are familiar with the control levers.
- Never allow the engine to run in enclosed spaces where the highly toxic carbon monoxide could not evacuate.
- Never start or use the machine if not completely assembled and equipped with the safety devices. Never work without the tiller protection guards.
- Never fix or clean the tiller blades or any other tools when the engine is running.
- Attention! Don't work on slopes exceeding 30% (Pict..13).
- For accidents caused by failure of these rules we will not be held liable.

Please find here below the stickers put on the machine. It is very important that they are always clearly legible to prevent any accident. (Pict..14). In case the stickers are damaged it is absolutely necessary to replace them by ordering the original spare parts.

STARTING AND STOPPING

Whenever you are starting the engine of the machine, follow these instructions very carefully:

- Check the engine oil level: A BRAND NEW MACHINE IS DELIVERED WITHOUT OIL IN THE ENGINE, THEREFORE YOU SHOULD FILL IT UP TO THE LEVEL ON THE DIP STICK OF THE OIL CUP.
- Please read carefully on the booklet the ENGINE USE AND MAINTENANCE concerning the "operations before starting".
- Start the engine only in open spaces.


CLUTCH LEVER PROVIDED WITH SAFETY DEVICE (see picture 6b)

- Lever ("A") pulled: to get the lever working release the safety device ("B"), now the clutch is engaged (the tiller moves forward or backwards depending on the engaged gear)
- Lever ("B") released: clutch lever disengaged (the tiller stops).

1. Pull the choke lever (Pict.5 Ref. "A").
2. Turn the throttle lever to the "MAX" position (Pict. 6a Ref. "B"). The switch (Ref. "A" Pict.6a) must be "ON".
3. The clutch lever (Pict. 6b Position "A") must be disengaged.
4. Pull the starting rope by the handle (Pict. 5 Ref. "B"), firstly smoothly and then strongly: when you feel some resistance don't leave the handle but help the recoiling of the rope with your hand.
5. When the engine runs move the choke lever to the initial position and the throttle lever in the mid-position (Pict. 6a Ref. "B").
6. To stop the engine move the switch to the "OFF" position (Fig.6a Ref."A").

USE AND ADJUSTMENT

- The tiller is equipped with a mechanical transmission that allows two forward speeds and one reverse.
- When the machine is standstill to move forward simply engage the gear lever (Pict.7 Ref. "A") in the first or in the second speed (Pict.7 Ref. "B") and then press down completely the lever (Pict.6b Ref. "A") to start the movement.
- When the machine is standstill to move backwards engage the gear lever (Pict.7 Ref. "A") in the position "R" (Pict.7 Ref. "B") and then press down completely the lever (Pict.6b Ref. "A") to start the movement.
- The clutch cable must be adjusted in a way that allows the belt to be put under tension when the lever is situated at about 1 cm from the knob. To this purpose you have to regulate the register of the cable next to the lever (Ref. "B" Pict.6).
- When the lever (Pict.6b Ref. "A") is released the machine stops immediately while the engine is running.
- The handlebar can be adjusted by unscrewing the blocking lever (Pict.6 Ref. "C"). Adjust the handlebar in the desired position and then lock it again.
- The tiller is 80 cm wide, it is composed by 3 knives + protection plate on both sides. It can be reduced to 60 cm by removing one blade from each sides (see picture 2).
- The sharp side of the blades must be turned towards the front side of the machine.
- We recommend to use the tiller with the side plates because they improve the stability of the machine while working.
- The machine can fit an adjustable ridger which is an optional accessory delivered complete with its own support which should be fitted on the handlebar holder replacing the standard spur and using the same bolt.

 **CAUTION: IT IS ADVISED NOT TO KEEP THE MOTOR RUNNING WHEN THE MACHINE IS NOT BEING USED FOR ITS SPECIFIC PURPOSE.**

SPUR ADJUSTMENT

To get an optimal tilling work and a right advancement of the tiller adjust the spur as shown in picture 8, this adjustment has to be done on both sides of the machine:

- Adjustment for hard soils: loosen nut and screw (A) and lift the spur as to shift back the weight of the machine.
- Adjustment for soft soils: loosen nut and screw (A) and lower the spur as to move the weight of the machine towards the blades axle.

To enable the tiller to move slightly sideways during the tilling work, the spur holder arm (B) can be adjusted horizontally as follows:

- g. loosen the nut (C) and adjust the screw (D) as desired, then tighten the nut again. By tightening the screw (D) the spur can move sideways.
- h. carry out the same adjustment also on the other side of the arm.

TRANSFER WHEEL ADJUSTMENT

To transfer the machine the small transfer wheel has to be lowered (see picture 9). Before working remove the splint pin (B) and the clamping pin (A), lift up the small transfer wheel (C) and insert the clamping pin (A) again in the lower hole. The clamping pin always has to be locked in the desired position by means of the splint pin (B).

SERVICING

For the usual engine servicing (oil, filter, spark plug and adjustments) read the engine manual delivered with the machine.

- ⚠ It is necessary to check periodically the oil level in the gearbox by at least every 50 working hours. If necessary add MPS SAE 80/90 oil.
- ⚠ The oil has to be changed every 200 working hours. Unscrew the cap (Ref. "B" Pict.10), drain out all the oil letting the cap (Ref. "A" Pict.10) open. Then put back the cap (Ref. "B" Pict.19) and top up with oil (about 1,3 litres).
- ⚠ The frame has waterproof ball bearings. The transmission in the frame is engaged by two normal grease-lubricated chains.
- ⚠ All the joints, the cables and the tightener support bolt should be oiled from time to time.
- ⚠ Keep the machine and the blades clean. Check periodically, at least once a year, that all the screws and nuts are well tied, especially the screws of the tiller (always wear protection gloves while working on the tiller).
- ⚠ In case of breaking or wear of the belt, you can replace it after taking off the side protection cover by unscrewing 2 knobs fixing the side protection cover (Pict. 11 Ref. "A").
- ⚠ Take off the belt from the pulleys and install the new belt. After replacing the belt, adjust it to the correct tension following the instructions in the chapter "CLUTCH BELT", then reassemble the cover again.

For any technical repair especially during the guarantee period, it is suggested to apply to the specialised workshops of our dealers.

CLUTCH BELT

Clutch belt adjustment (see picture 12)

Remove the cover by unscrewing both fastening screws, a second operator will pull the clutch lever (A). Verify that the belt (C) has got a max distance of 2,7 cm and if it doesn't happen proceed as follows:

- g. adjust the belt tension by regulating the clutch lever (A) through the adjusting screw (B) on the left handlebar;
- h. if the belt distance (C) is still out of the mentioned tolerance, loosen the four bolts (D) clamping the engine and shift the engine (E) forwards till you get the right values.

Clutch belt replacement (see picture 12)

- a. loosen the adjusting screw (B) on the left handlebar and extract the belt from the pulleys.
- b. Install the new belt on the pulleys verifying that the max. distance is about 2,7 cm and that the clutch lever doesn't have any clearance otherwise carry out the adjustment described before.

E GARANTIA

La maquina y los accesorios estas garantizados por un periodo de 1 año: están excluidas las partes eléctricas o en goma. Se compromete a la sustitución gratuita de las piezas reconocidas defectuosas : mano de obra y transporte son siempre a cargo del comprador. La petición de garantía debe ser efectuada por mediación de los concesionarios autorizados a la firma constructora.

Concerniente a los materiales no de nuestra fabricación , en particular para el motor , prevalecen las normas establecidas por los correspondientes fabricantes , por lo cual para cualquier petición de intervención deberá dirigirse a los respectivos centros asistencia de cada zona.

Para cualquier problema y de intervención rogamos se dirija en el establecimiento donde a adquirido la maquina.

F GARANTIE

Les Tondeuses et leurs accessoires sont garantis pendant 1 an: les composants électriques et en caoutchouc sont exclus de cette garantie. Le constructeur s'engage au remplacement gratuit des pièces reconnues défectueuses après contrôle la main d'oeuvre et le transports sont a la charge de l'utilisateur. La demande de garantie doit être établie par un revendeur agréé du constructeur. En ce qui concerne les équipements qui ne sont pas de notre fabrication, en particulier les moteurs, les normes de garantie sont fixées par les différents constructeurs, les éventuelles demandes d'interventions devront être adressées au réseau reconnu par les constructeurs en cas de problème, s'adresser toujours au revendeur ou a été acheté la Tondeuse.

P GARANTIA

A máquina e os acessórios, têm garantia pelo um periodo de 1 anos. Estão excluidas os componentes eléctricos ou, de borracha. compromete-se a substituir gratuitamente, as peças reconhecidamente defeituosas. Mão de obra e transporte, são sempre a cargo do comprador. A solicitação de garantia, deve ser efectuada por mediação dos concessionarios autorizados pelo fabricante.

No que concerne, aos componentes não fabricados por nós, em particular, o motor, prevalecem as normas estabelecidas pelos correspondentes fabricantes, por isso, para qualquer pedido de intervenção, deverá dirigir-se aos respectivos centros de assistência de cada zona.

Para, quaisquer problemas ou intervenções, rogamos que se dirija ao estabelecimento onde adquiriu a máquina.

GB WARRANTY

Our machines and accessories are guaranteed for 1 year excluding electric and rubber parts.

All the defective parts will be replaced free of charge excluding cost of labour and transport freight, which would be at customer's charge.

For any problem regarding the engine or any other part not of our production, please refer to the guarantee conditions stated by the manufacturer and apply to their assistance centres.

For any kind of problem or repair please apply to the dealer where you bought the machine.

DECLARATION OF COMPLIANCE
DECLARATION CE DE CONFORMITE
DICHIARAZIONE CE DI CONFORMITÀ
DECLARACIÓN CE DE CONFORMIDAD
DECLARAÇÃO DE CONFORMIDAD

I, the undersigned, / Je soussigné, / Il sottoscritto, / El abajo firmante / Eu, abaixo assinado

RIBE ENERGY MACHINERY, S.L. B17430034- c/ Sant Maurici, 2-6 – 17740 VILAFANT – SPAIN

Certify that Tiller / atteste que motobineuse / attesta che motozappa/ certifica que la motoazada / certifica que la motoenxada:


Make / Marque / Marca / Marca: **KPC**
Type / Type / Tipo / Tipo / **Modelo: KL 310-3V**

Compliant with the requirements of Directives 2006/42/CE
Conforme aux conditions requises des Directives 2006/42/CE
Conforme ai requisiti delle Direttive 2006/42/CE
Conforme con los requisitos de las Directivas 2006/42/CE
Conforme os requisitos das Directivas 2006/42/CE

Depository of the technical documentation / Dépositaire de la documentation technique / Depositario della documentazione tecnica / Depositario de la documentación técnica / Depositário da documentação técnica:

RIBE ENERGY MACHINERY, S.L.
C/ Sant Maurici, 2-6
17740 VILAFANT
Tel. 972 546 811
Fax 972 546 815

Done at / Fait à / Fatto a / Hecho en / feito em : **VILAFANT**
Le / am / li / el / em 1st September 2013



Signature / Signature / Firma / Assinatura
ANTONIO MONER CALLAVED
Administrador

KPC®

ribe®
energy

RIBE ENERGY MACHINERY SL

C/ Sant Maurici, 2-6
17740 VILAFANT
Tel. 972 546 811
Fax 972 546 815
www.ribe-web.com
ribe@ribe-web.com