



LIBRO DE INSTRUCCIONES MANUEL D'ENTRETIEN

**POR FAVOR, LEA EL SIGUIENTE MANUAL ATENTAMENTE,
CONTIENE INFORMACIÓN IMPORTANTE**

***S'IL VOUS PLAÎT, LISEZ LE MANUEL AVEC ATTENTION,
IL CONTIENT DE L'INFORMATION TRÈS IMPORTANTE.***

**GENERADOR
DE GASOLINA
*GROUPE
ÉLECTROGÈNE***

KPC3900G

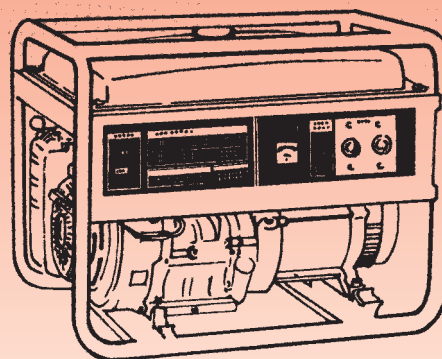

CONTENIDO

Capítulo 1. Información general.....	5
Capítulo 2. Descripción de los componentes	6
Capítulo 3. Preparación para la puesta en marcha	7
Capítulo 4. Encendido del generador.....	9
Capítulo 5. Uso del generador.....	10
Capítulo 6. Paro del generador.....	13
Capítulo 7. Mantenimiento	14
Capítulo 8. Almacenamiento.....	18
Capítulo 9. Problemas	19
Capítulo 10. Especificaciones técnicas	20
Capítulo 11. Descripción de la batería	21
Capítulo 12. Descripción del juego de ruedas	22
Capítulo 13. Sistema eléctrico.....	23

Capítulo 1. Información general

Para el buen funcionamiento del generador, por favor siga las siguientes instrucciones.

- 1-1 Utilice el generador en sitios ventilados, puesto que contiene monóxido de carbono. No utilice el generador en sitios no ventilados (ver fig. 1).
- 1-2 No utilizarlo bajo esta condición (ver fig. 2).
- 1-3 No conectarlo en la red eléctrica de la casa (ver fig. 3)
- 1-4 No utilizarlo al lado de productos inflamables (ver fig. 4).
- 1-5 No fumar cuando se llene el depósito (ver fig. 5).
- 1-6 Pare el generador cuando se llene el depósito (ver fig. 6).

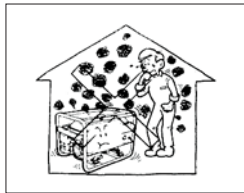

Fig. 1

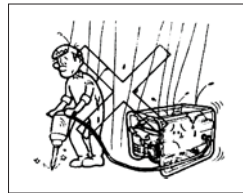

Fig. 2

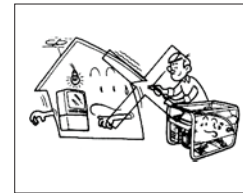

Fig. 3

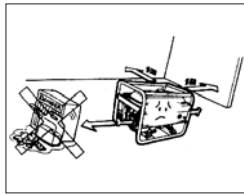

Fig. 4



Fig. 5

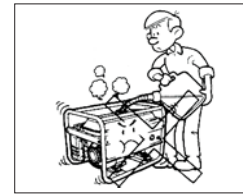

Fig. 6

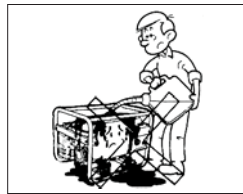
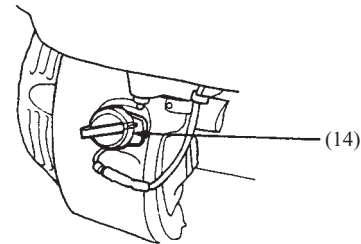
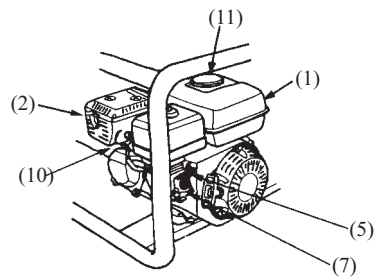
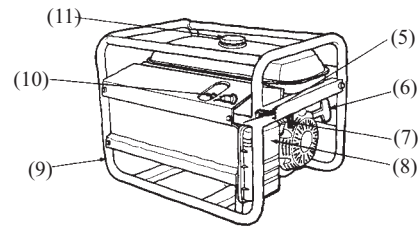
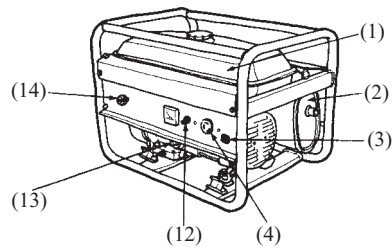

Fig. 7

- 1-7 No sobrecargue el depósito de gasolina (ver fig. 7).
- 1-8 Utilizarlo en posición horizontal cuando se mueva.
- 1-9 Cuidado con los niños y los animales domésticos, siempre que se mueva el generador.
- 1-10 No toque las partes inferiores del generador.

Capítulo 2. Descripción de los componentes



1. Depósito de gasolina
2. Tubo
3. Terminal (sólo para el modelo C y X/E)
4. AC
5. Válvula del carburador
6. Starter
7. Válvula de la gasolina

8. Filtro del aire
9. Chasis
10. Bujía
11. Tapón del depósito de la gasolina
12. AC
13. Tapón del depósito del aceite
14. Interruptor del motor

Capítulo 3. Preparación para la puesta en marcha

Siga siempre estas instrucciones antes de la puesta en marcha del generador.

3.1 Asegúrese que el generador está en una superficie segura.

3.2 Compruebe el nivel del aceite.

- (1) Desenrosque el tapón del nivel del aceite.
- (2) Introduzca la varilla para comprobar el nivel.
- (3) Si el nivel del aceite no es el óptimo, rellene hasta el límite.
- (4) Cierre el tapón del aceite.

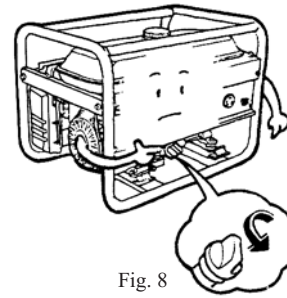
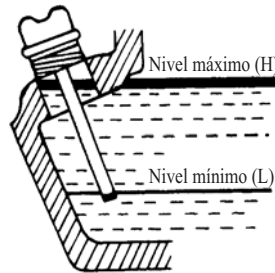

Fig. 8

3.3 Compruebe el nivel de gasolina.

- (1) Abra el tapón de la gasolina (ver fig. 9).
- (2) Compruebe el nivel, rellene si el nivel está bajo.
- (3) Rellene de gasolina hasta llegar al nivel.
- (4) Cierre el tapón del tanque de la gasolina.

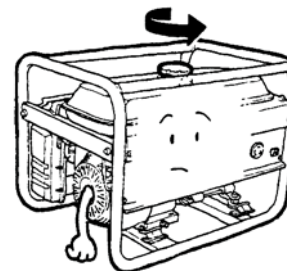
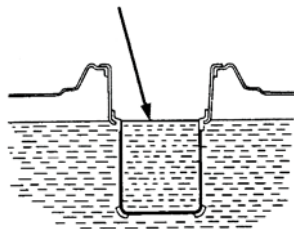
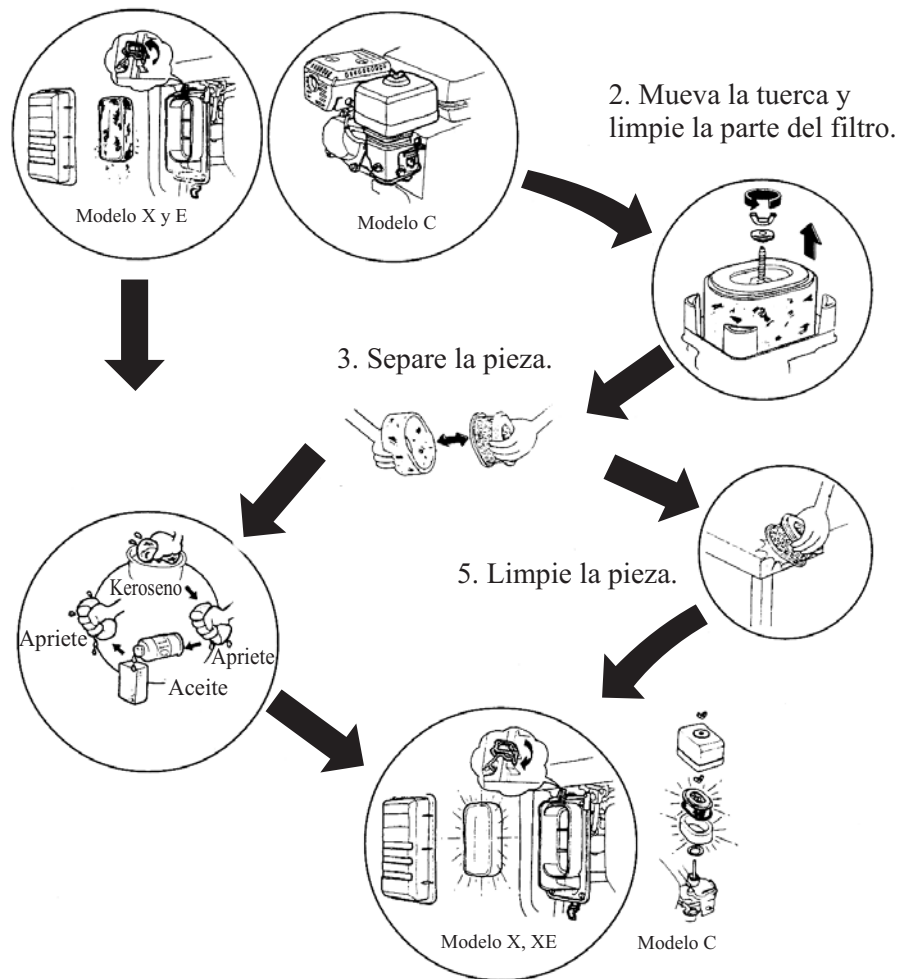

Fig. 9

3.4 Compruebe el filtro del aire.

1. Mueva la palanca y baje la caja del filtro del aire.

Desenrosque la tuerca y desplace la tapa del filtro del aire.



Capítulo 4. Puesta en marcha de generador.

1. Conecte el enchufe en lado AC del generador.

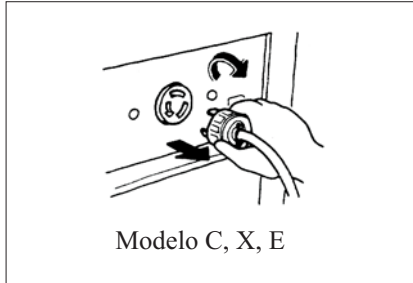

2. Coloque el grifo de la gasolina en posición ON.

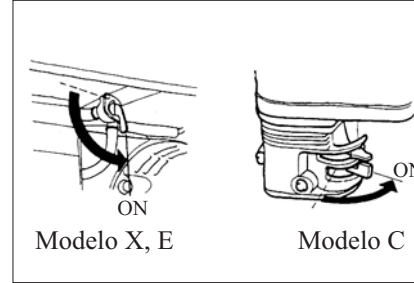

3. Levante la palanca del aire.

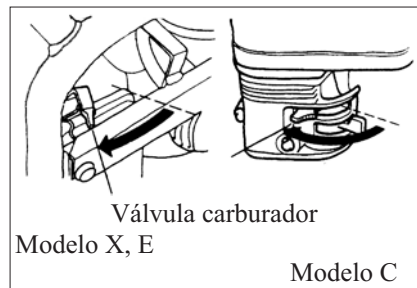

4. Coloque el interruptor del motor en posición ON.

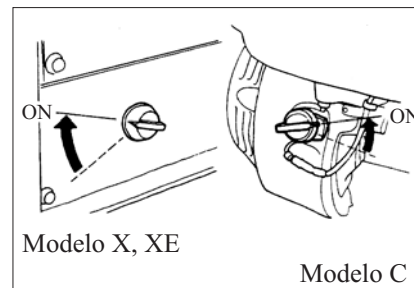

5. Empuñe la maneta de arranque y tire lentamente hasta que note resistencia. Entonces tire fuertemente.

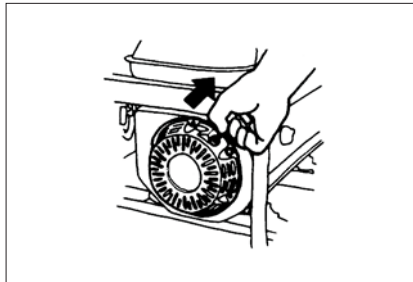

6. Cuando el motor esté en marcha, ponga en OFF la palanca del starter.

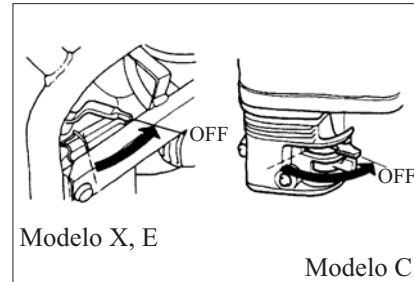

Capítulo 5. Uso del generador

5.1. Para el buen funcionamiento del mecanismo eléctrico, por favor, siga las siguientes instrucciones:

1. Por favor, coloque en el suelo el terminal tierra para prevenir falsas operaciones (sólo en modelos X), coloque la toma de tierra en el suelo, tal como indica la figura.

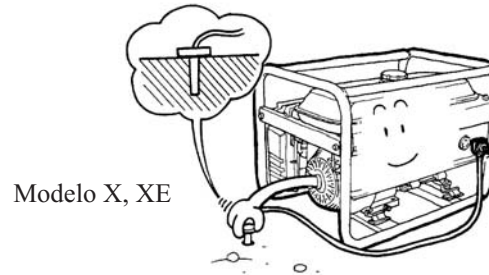

2. Compruebe el voltaje y frecuencia, siga las especificaciones técnicas.

3. Si el generador lo conecta con más de dos cargas, por favor conecte en el punto más alto de corriente.

4. Conecte en el circuito de la casa, asegúrese que está conectado correctamente por un profesional para prevenir que el generador se estropee o se incendie.

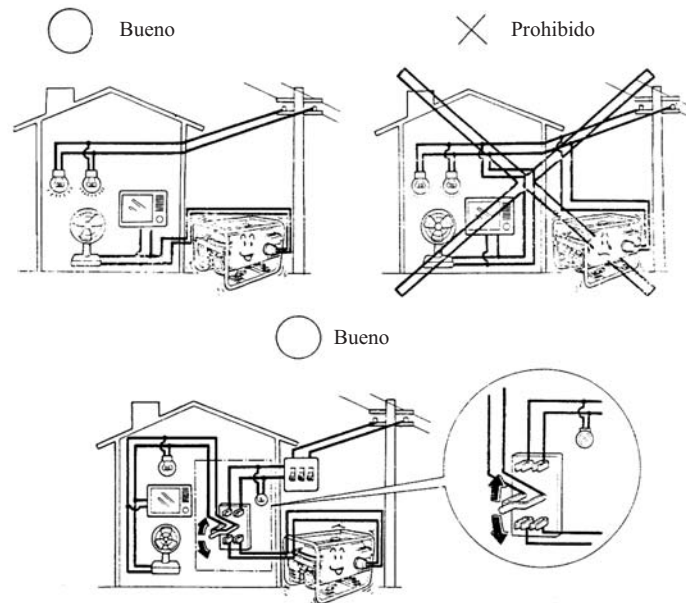

5.2 Aplicación de AC.

1. Encienda el generador.

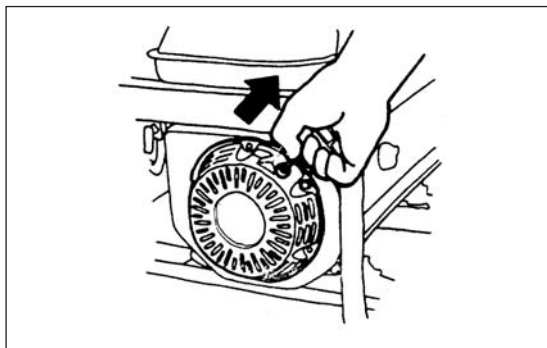







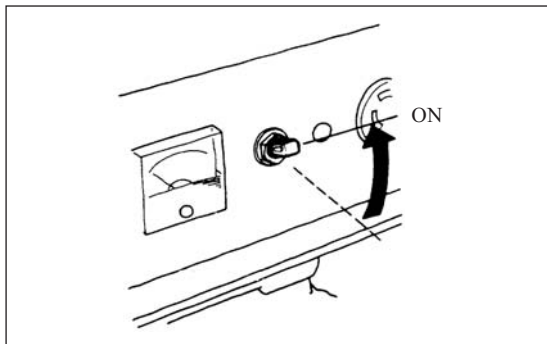

2. Conecte en la toma.



3. Encienda la palanca AC.



5.3 Especificaciones particulares para equipos con motor, que requieran más corriente. Siga la tabla de referencia para conectar los aparatos al generador.

TIPO	WATIOS: PUNTO		APARATOS TÍPICOS	EJEMPLO		
	ENCENDIDO	POTENCIA		APLICACIÓN	ENCENDIDO	POTENCIA
<ul style="list-style-type: none"> • Lámparas incandescentes • Aparato de calefacción 	X1	X1	 Lámpara incandescente  TV	 Lámpara incandescente 100 W	100VA(W)	100VA(W)
<ul style="list-style-type: none"> • Fluorescentes 	X2	X1.5	 Fluorescente	 40W Fluorescente	80VA(W)	60VA(W)
<ul style="list-style-type: none"> • Equipamientos con motores 	X2	X1.5	 Refrigerador  Ventilador eléctrico	 Refrigerador 150W	450-750 VA(W)	300VA

Capítulo 6. Paro del generador

6.1 Coloque la palanca de AC en posición OFF.

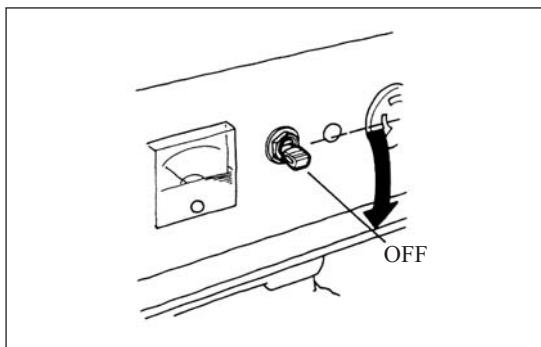

6.2 Apague el motor.

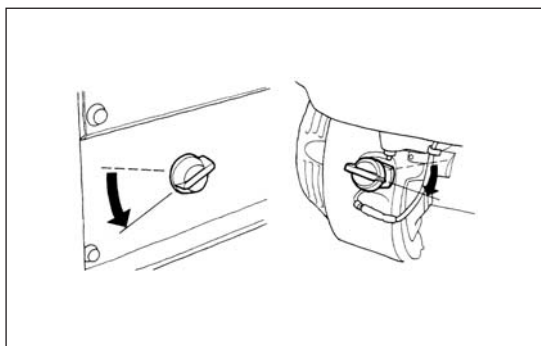

6.2 Cierre el grifo de gasolina.

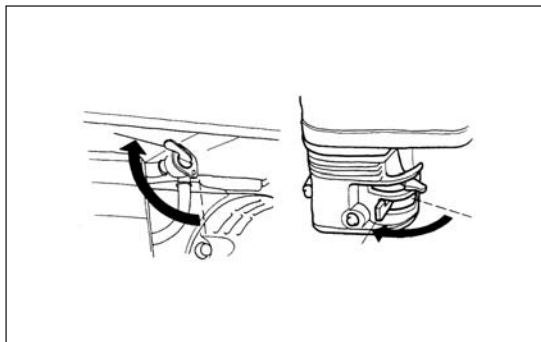

Capítulo 7. Mantenimiento

Las inspecciones periódicas y el mantenimiento, es muy importante para que su generador trabaje en buenas condiciones.

Es necesario que siempre haga mantenimiento y que lo utilice en lugares ventilados, ya que puede causar envenenamiento por monóxido de carbono.

ITEM		MAINTENANCE TIME	CADA MOMENTO	PRIMER MES O 20 h.	TERCER MES O 50 h.	CADA SEIS MESES O 100 h.	CADA AÑO O 300 h.	
Filtro de aceite	Comprobar		○					
	Sustitución			○				
Filtro de aire	Comprobar		○			○		
	Limpieza				○			
Colador de gasolina	Limpieza					○		
Bujía	Limpieza					○		
	Ajustar							
Culata	Limpieza						○ (2)	
	Ajustar							
Cubierta de la culata	Limpieza						○ (2)	
Depósito de gasolina	Limpieza	Cada dos años						
	Ajustar							

Nota: 1. Respete los mantenimientos periódicos.

2. Consulte con su agente de asistencia KIPOR:

7.1 Cambio del aceite del motor

1. Abra el tapón del aceite.

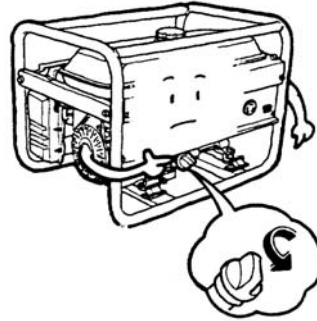

2. Desenrosque el tornillo y vacíe todo el aceite.

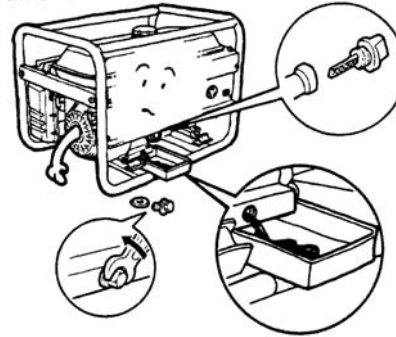

3. Vuelva a enroscar el tornillo.

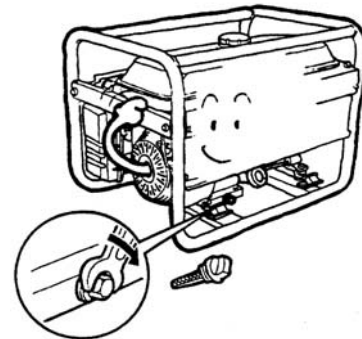

4. Rellene con aceite del motor, hasta el límite indicado.

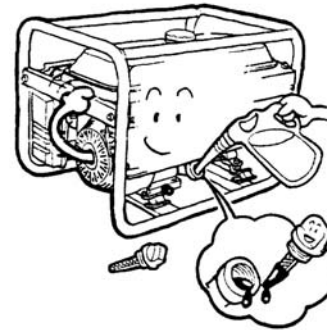

5. Enrosque el tapón del aceite.

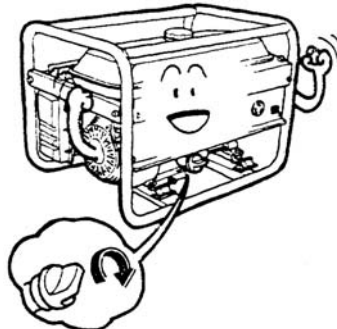

Recomendamos los siguientes aceites:

Aceite de motor para 4 tiempos de gasolina SE, SF aceite del motor clasificado por API o SAE10W-30 aceite de motor igual a SG grados.

Recomendamos SAE10W-30 aceite del motor cuando la temperatura sea inferior a 10° C.

Utilice SE, SF aceite de motor clasificado por API y SAE5W-30 aceite de motor igual a SG grados cuando la temperatura sea inferior a 15° C.

7.2 Filtro de aire (ver 3.4)

7.3 Bujía

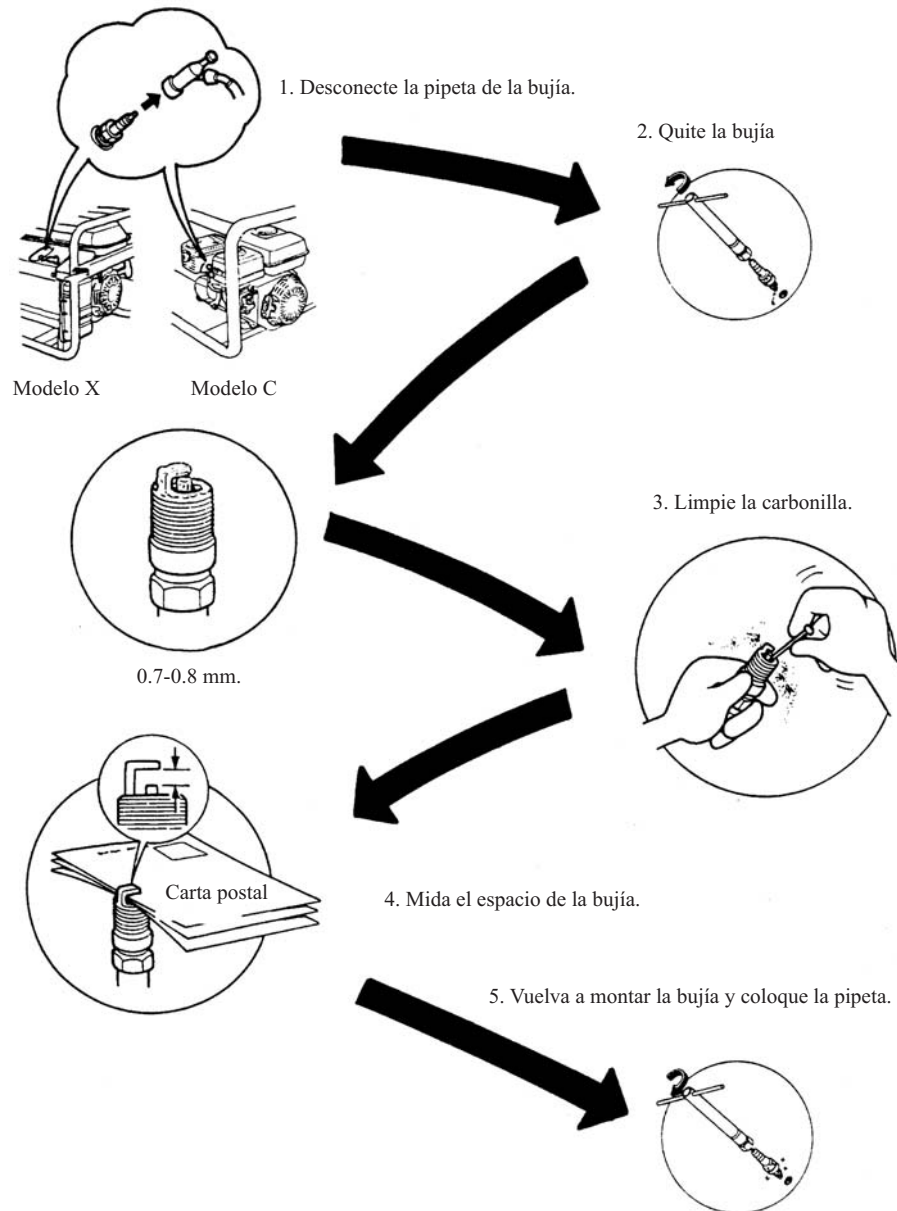

7.4 Mantenimiento del filtro de gasolina.

Coloque la válvula de gasolina en posición OFF, desmonte la tapa del filtro de gasolina.

(1) Modelo E
Desmonte el filtro de gasolina.

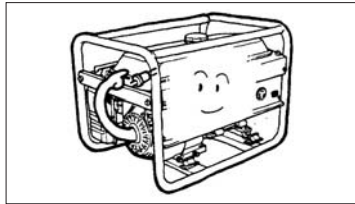

Desmonte la cubeta del carburador.

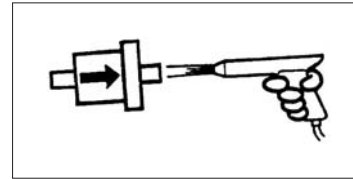

(2) Modelo C
Limpie la cubeta del carburador.

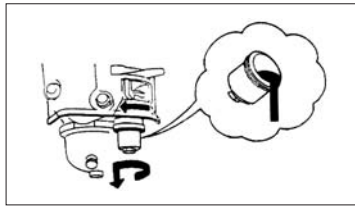

2. Vuelva a colocar una vez limpia la cubeta.

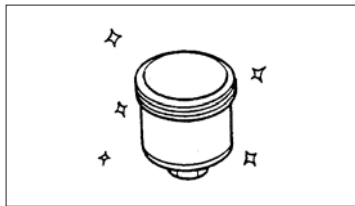

3. Limpie el filtro en dirección contraria a la gasolina.

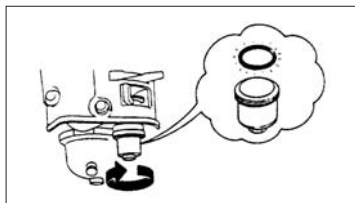

Capítulo 8. Invernación

1. Cierre la llave de la gasolina para desenroscar el tapón de la cubeta de gasolina. Vacie toda la gasolina en la cubeta. (Sólo para modelos C y X)

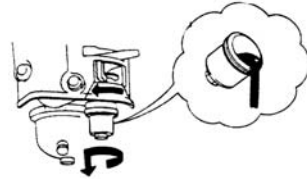

2. Abra el grifo de gasolina. Vacie toda la gasolina del depósito. (Sólo para modelos C y X).



3. Cambie la goma de la cubeta.



4. Desenrosque el tornillo del carburador.

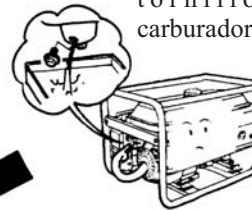

5. Quite el tapón y vuelva a rellenar de aceite.

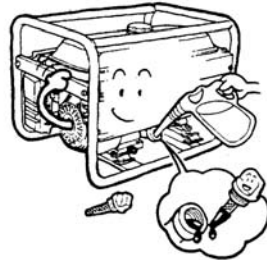

6. Vuelva a enroscar el tapón.

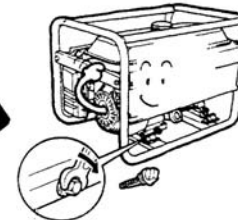

7. Rellene de aceite del motor, hasta llegar al máximo indicado.

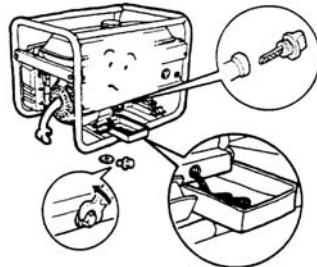

8. Empuñe la maneta de arranque y tire lentamente hasta que note resistencia, entonces tire fuertemente.

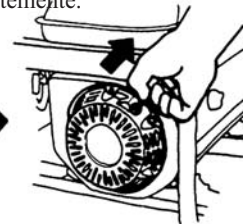

Capítulo 9. Problemas

1. El generador no le arranca.

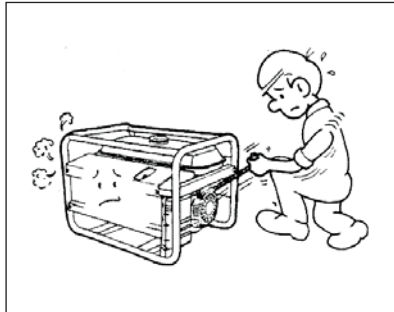

2. Mire si el interruptor del motor está en posición OFF.

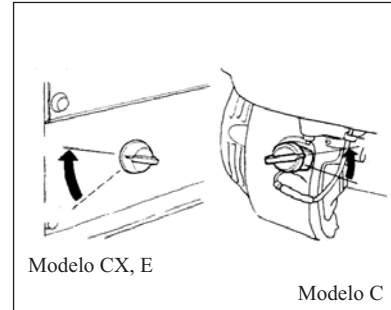

3. Revise el nivel del aceite.

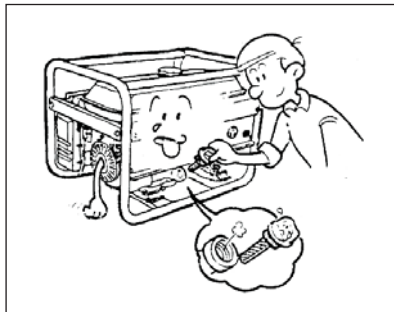

4. Revise el nivel de la gasolina.



5. Desmonte la bujía.

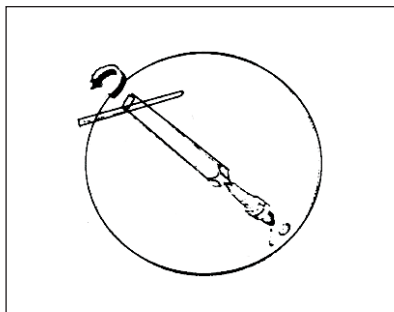

6. Revise la bujía.

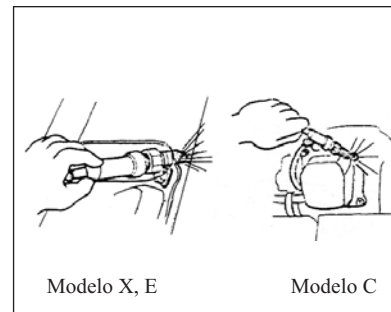

Capítulo 10. Especificaciones técnicas

Modelo	KPC3900G
Características	
Modelo	KPC3900G
Frecuencia nominal (Hz)	50
Potencia nominal (Kw)	2.8
Energía en espera (Kw)	3.0
Tensión nominal (V)	230V
Motor	170F 7.0 HP
Capacidad del cilindro (cc)	208
Capacidad del tanque (L)	3.6
Capacidad del aceite lubricante (L)	0.6
Dimensiones (mm)	605x445x455
Peso (kg)	45

Capítulo 11. Descripción de la batería

1. Monte la batería junto con el tornillo y la tuerca.
2. Conecte el cable del starter dentro del arranque electromagnético, siga debajo del tanque de gasolina.
3. Conecte el cable dentro del generador.
4. Primero conecte el cable del arranque automático, dentro del polo de la batería y luego el polo negativo. Desconecte el cable del arranque automático en sentido contrario.

(1) Interruptor del arranque electromagnético válvula.

(2) Cable del arranque.

(3) Protector de batería.

(4) Base de la batería.

(5) Placa protección de la batería.

(6) Abrazadera de sujeción.

(7) Batería.

Nota: Por favor utilice una batería de 12V-35 Ah.

(8) Cable.

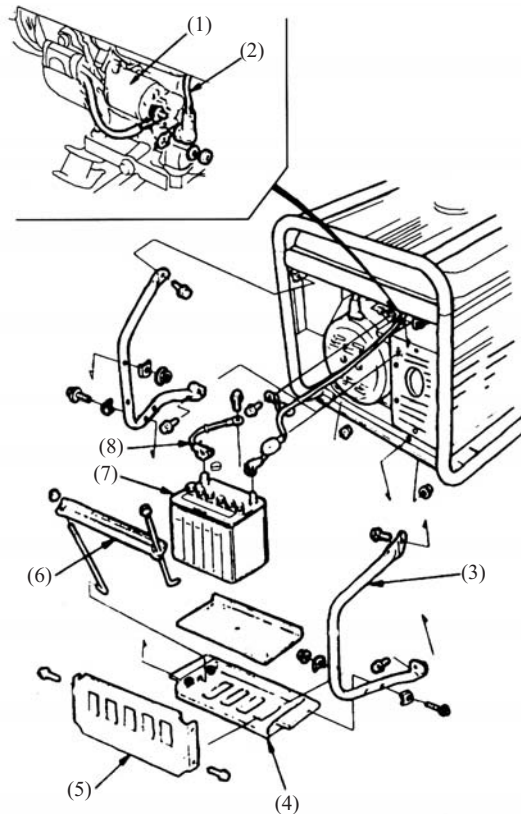

Capítulo 12. Descripción del juego de ruedas

1. Fije las cuatro ruedas con los ejes, con los pasadores.
2. Fije los ejes con el generador, con los tornillos y tuercas

- | | |
|-------------------------|--------------------------------|
| (1) Lado interior. | (8) Pasador. |
| (2) Lador corto. | (9) Rueda. |
| (3) Lado lardo. | (10) Eje (parte del motor). |
| (4) Topes. | (11) Eje (lado del generador). |
| (5) Tapón. | (12) Tornillo. |
| (6) Lado del generador. | (13) Tuerca. |
| (7) Junta. | |

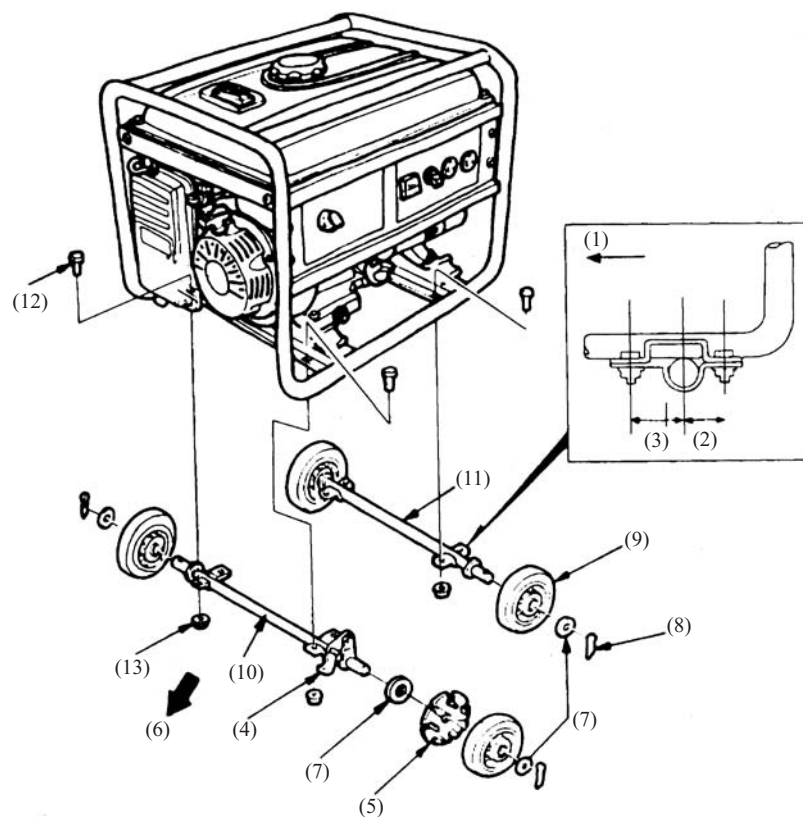

Capítulo 13. Diagrama eléctrico

1. Voltaje individual:

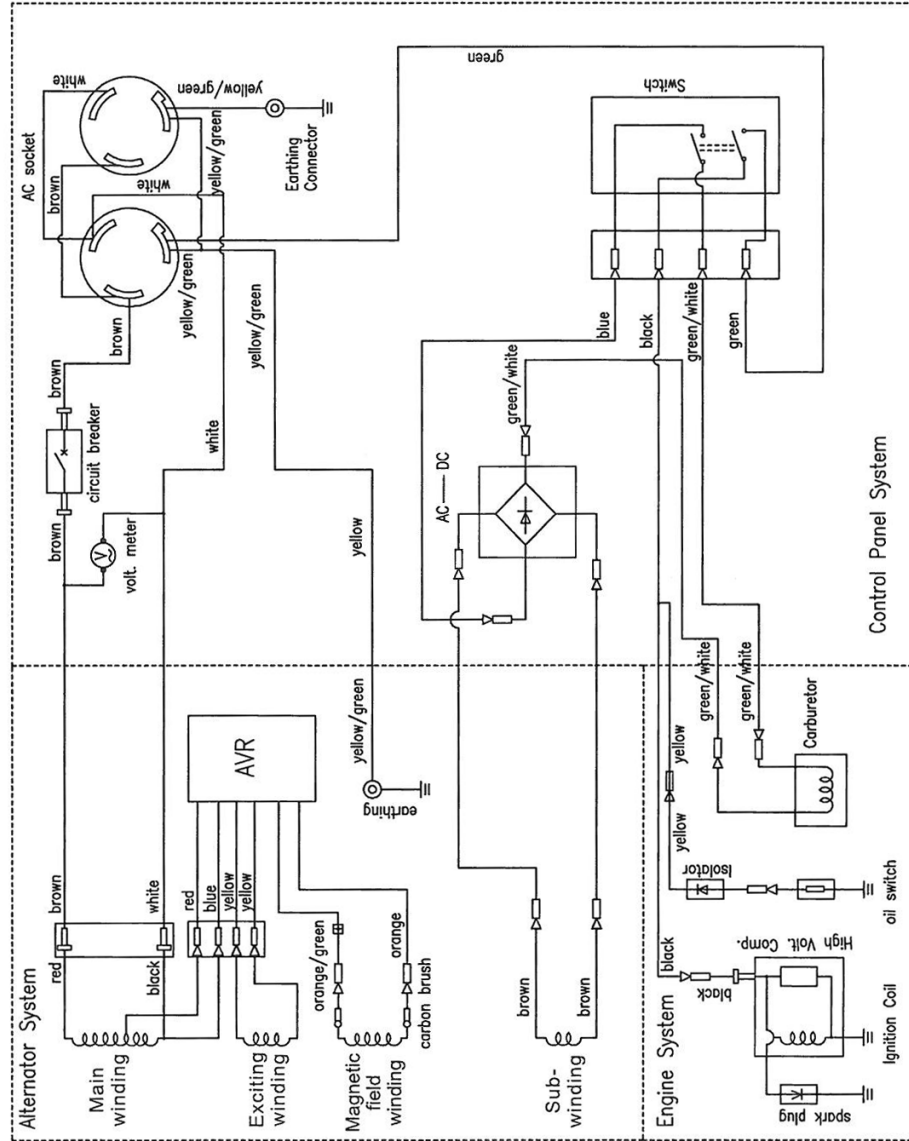

Apéndice

1. Embalaje

NO.	NOMBRE	CANTIDAD	COMENTARIO
1	Generador	1	
2	Juego de enchufes	1 ó 2	Núm. control enchufes

2. Especificaciones técnicas junto al generador

NO.	NOMBRE	CANTIDAD	COMENTARIO
1	Generador de gasolina, con manual de instrucciones	1	
2	Motor de gasolina, con manual de instrucciones	1	
3	Motor de gasolina, con diagrama	1	
4	Certificado de calidad	1	
5	Embalaje	1	

ribe[®]
energy

MANUEL D'ENTRETIEN GENERATEUR ESSENCE

**S'IL VOUS PLAÎT, LISEZ LE MANUEL AVEC ATTENTION,
IL CONTIENT DE L'INFORMATION TRÈS IMPORTANTE.**

**GROUPE
ÉLECTROGÈNE**

KPC3900G

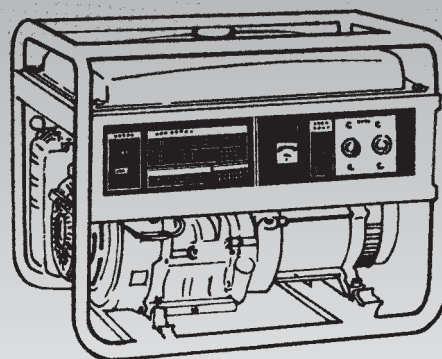

CONTENU

Chapitre 1.	Information générale	30
Chapitre 2.	Description des composants	31
Chapitre 3.	Préparation pour la mise en marche	32
Chapitre 4.	Mise en marche du générateur	34
Chapitre 5.	Usage du générateur	35
Chapitre 6.	Arrêt du générateur	38
Chapitre 7.	Entretien	39
Chapitre 8.	Emmagasinage	43
Chapitre 9.	Problèmes	44
Chapitre 10.	Spécifications techniques.....	45
Chapitre 11.	Description de la batterie	46
Chapitre 12.	Description du jeu de roues.....	47
Chapitre 13.	Système électrique	48

Chapitre 1. Information générale

Pour un bon fonctionnement du générateur, s'il vous plaît, suivez les suivantes instructions.

- 1-1 Utilisez le générateur dans des endroits aérés, car il contient du monoxyde de carbone. N'utiliser pas le générateur dans des endroits qui ne soient pas aérés (voir fig. 1).
- 1-2 Ne pas l'utiliser sous cette condition-là (voir fig. 2).
- 1-3 Ne pas le brancher au courant électrique de la maison (voir fig. 3)
- 1-4 Ne pas l'utiliser à côté de produits inflammables (voir fig. 4).
- 1-5 Interdit de fumer lors du remplissage du réservoir (voir fig. 5).
- 1-6 Arrêtez le générateur quand vous remplissez le réservoir (voir fig. 6).



Fig. 1

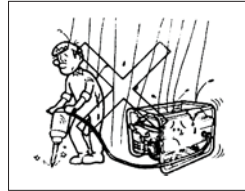

Fig. 2



Fig. 3

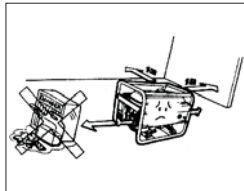

Fig. 4



Fig. 5

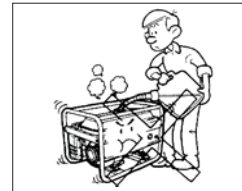

Fig. 6

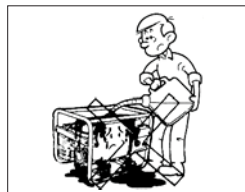
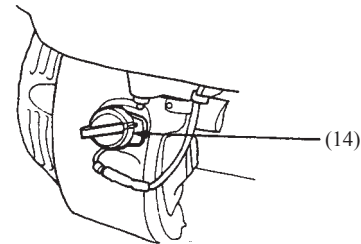
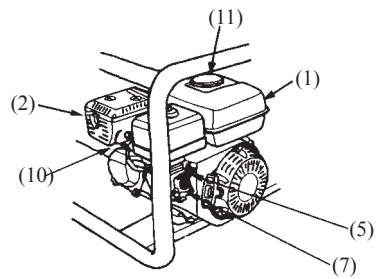
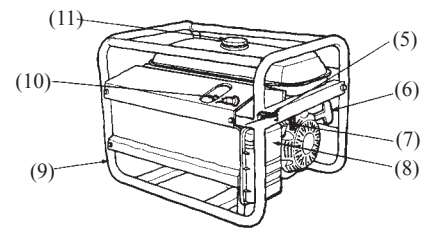
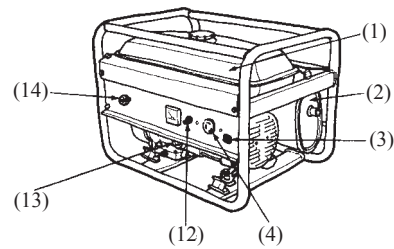

Fig. 7

- 1-7 Ne pas surcharger le réservoir de l'essence (voir fig. 7).
- 1-8 L'utiliser en une position horizontale lors du déplacement.
- 1-9 Faire attention avec les enfants et les animaux domestiques.
- 1-10 Ne pas toucher les parties inférieures du générateur.

Chapitre 2. Description des composants



1. Reservoir essence
2. Pot d'échappement
3. Différentiel (seulement pour le modèle C et X/E)
4. AC
5. Vanne du carburateur
6. Starter
7. Vanne d'essence

8. Filtre d'air
9. Châssis
10. Bougie
11. Bouchon du réservoir de l'essence
12. AC
13. Bouchon du réservoir de l'huile
14. Interrupteur du moteur

Chapitre 3. Préparation pour la mise en marche

Suivez toujours ces instructions avant la mise en marche du générateur.

3.1 Assurez-vous que le générateur est dans une superficie sûre.

3.2 Vérifiez le niveau d'huile.

- (1) Dévissez le bouchon du niveau de l'huile.
- (2) Introduisez la tige pour vérifier le niveau.
- (3) Si le niveau de l'huile n'est pas correct, remplissez jusqu'à la limite.
- (4) Vissez le bouchon de l'huile.

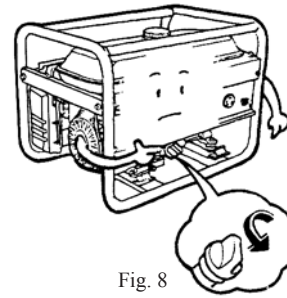
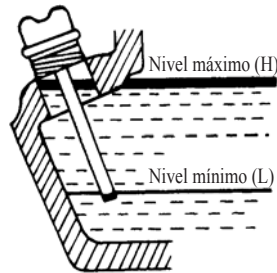

Fig. 8

3.3 Vérifiez le niveau d'essence.

- (1) Ouvrez le bouchon de l'essence (voir fig. 9).
- (2) Vérifiez le niveau et remplissez si celui-ci est bas.
- (3) Remplissez avec de l'essence jusqu'à arriver au niveau.
- (4) Fermez le bouchon de l'huile.

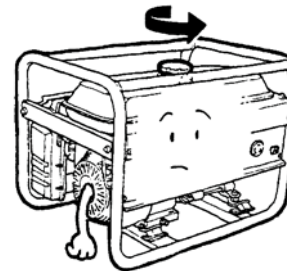
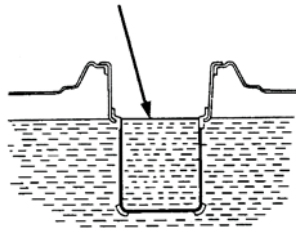
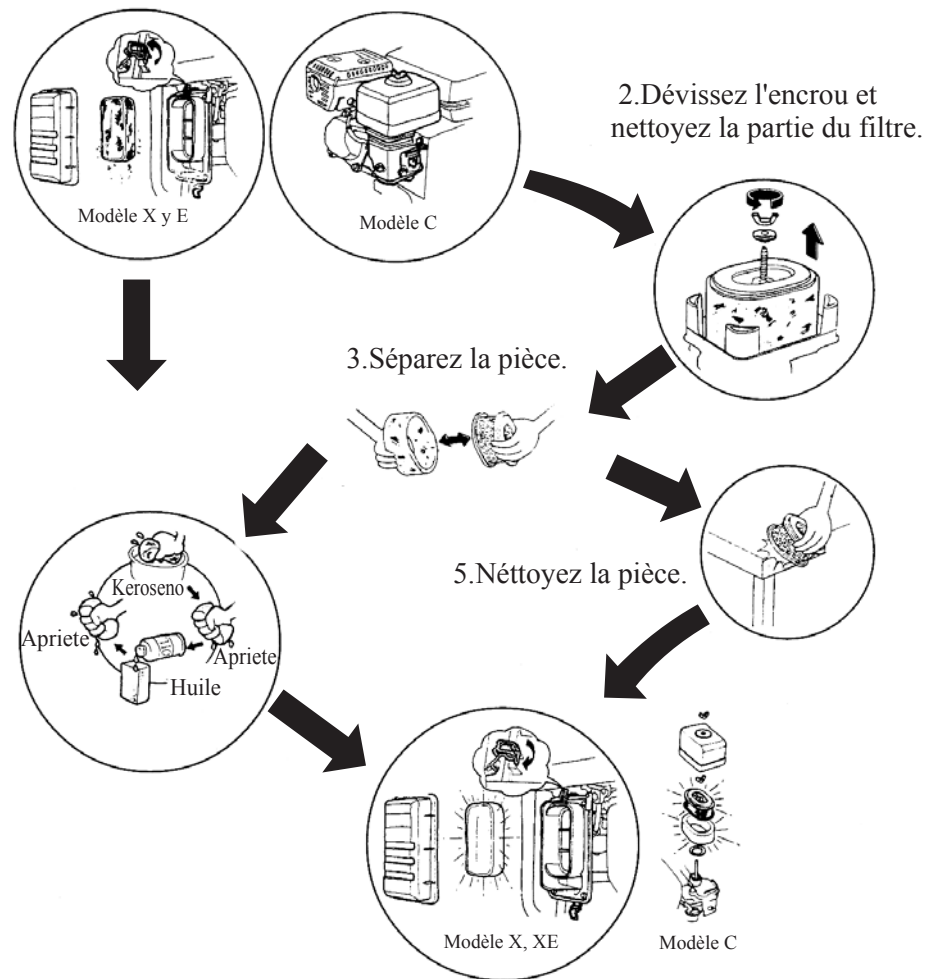

Fig. 9

3.4 Vérifiez le filtre de l'air.

1. Déplacez la lève et descendez le couvercle du filtre de l'air.
Dévissez l'encrou et déplacez le couvercle du filtre de l'air.



Chapitre 4. Mise en marche du générateur

1. Branchez la prise du côté AC du générateur.

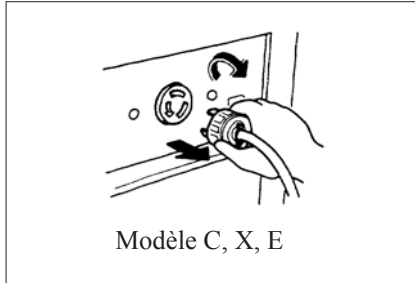

2. Placez le robinet de l'essence en position ON.

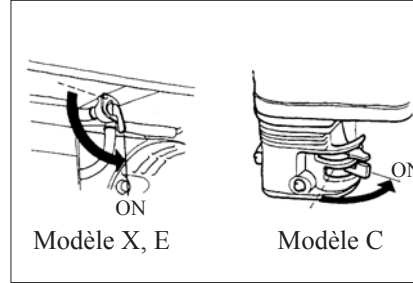

3. Levez la lève de l'air.

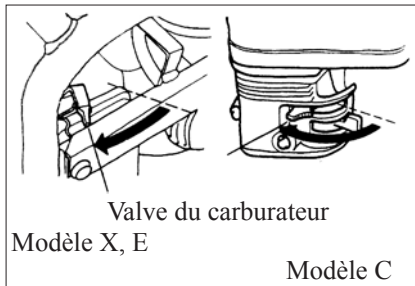

4. Placez la prise du moteur en position ON.

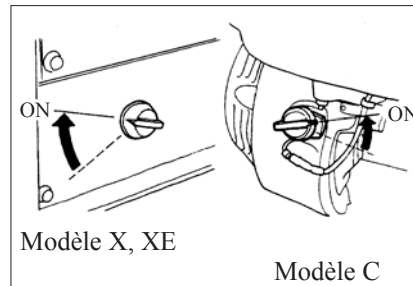

5. Prenez le poignet de démarrage et tirez lentement jusqu'à ce que vous remarquiez résistance. Ensuite, tirez fortement.

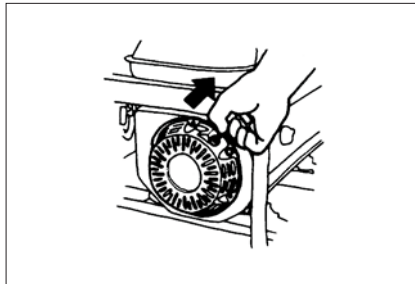

6. Quand le moteur sera en marche, mettez en OFF la lève du starter.

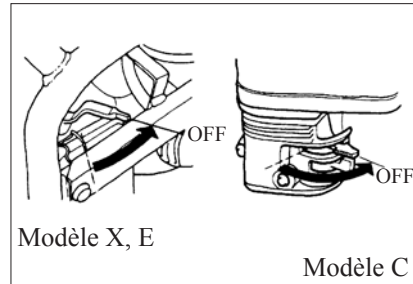

Chapitre 5. Usage du générateur

5.1. Pour un bon fonctionnement du mécanisme électrique, s'il vous plaît, suivez les instructions suivantes :

1. S'il vous plaît, placez par terre la borne de terre pour prévenir des fausses opérations (seulement dans les modèles x), placez la borne de terre dans le sol, comme on indique ci-dessous.

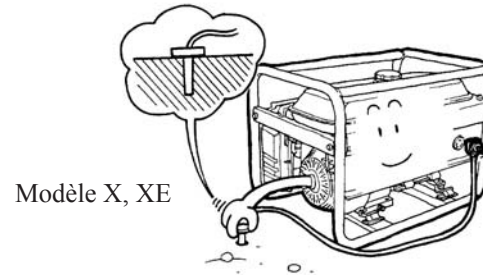

2. Vérifiez le voltage et la fréquence, suivez les spécifications techniques.

3. Si le générateur vous le branchez avec plus de deux charges, s'il vous plaît, branchez-le sur le point de courant le plus haut.

4. Branchez-le dans le circuit de la maison, assurez-vous qu'il sera branché correctement par un professionnel pour prévenir que le générateur tombe en panne ou qu'il se prenne feu.

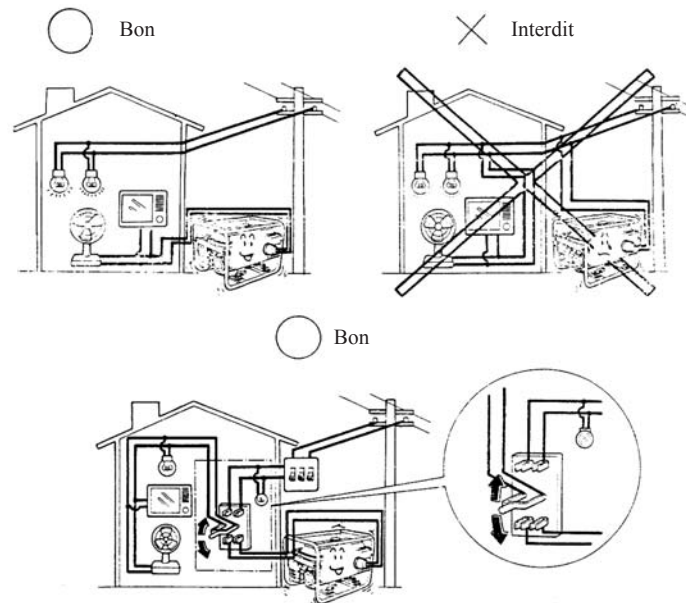

5.2 Application de AC.

1. Mettez en marche le générateur.

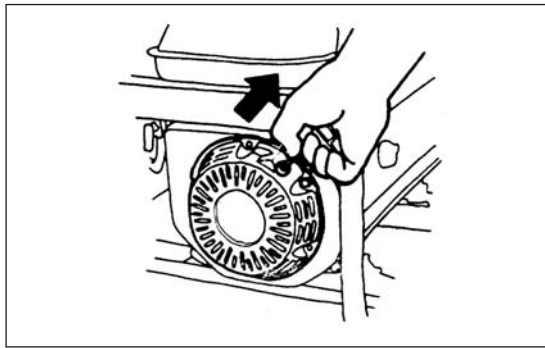







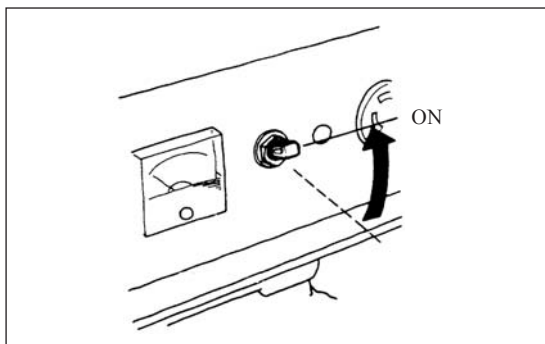

2. Connectez dans la prise.



3. Connectez la lève AC.



5.3 Spécifications particulières pour des équipes avec moteur, qui demandent plus de courant. Suivez la grille de référence pour brancher les appareils au générateur.

TYPE	WATIOS: POINT		DISPOSITIFS TYPIQUES	EXEMPLE		
	IGNITION	POUVOIR		APPLICATION	IGNITION	POUVOIR
<ul style="list-style-type: none"> •Lampes incandescentes •Dispositif de chauffage 	X1	X1	 Lampe incandescente  TV	 Lampe incandescente 100 W	100VA(W)	100VA(W)
<ul style="list-style-type: none"> •Fluo-rescents 	X2	X1.5	 Fluorescent	 40W Fluorescent	80VA(W)	60VA(W)
<ul style="list-style-type: none"> •Equipements des moteurs 	X2	X1.5	 Réfrigérateur  Ventilateur électrique	 Réfrigérateur 150W	450-750 VA(W)	300VA

Chapitre 6. Arret di g n rateur

6.1 Placez la l ve de AC en position OFF.

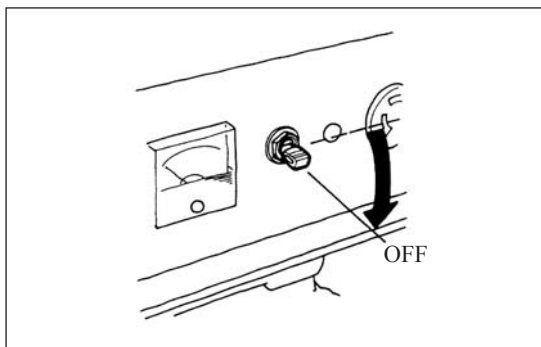

6.2 Arr tez le moteur.

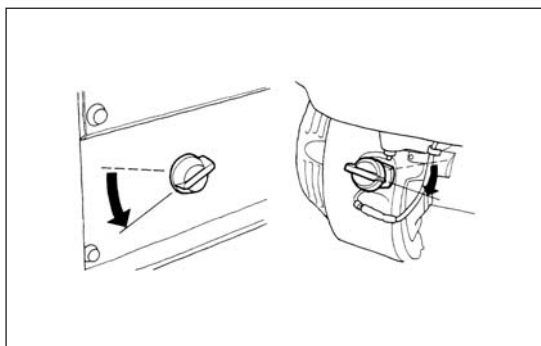

6.2 Fermez le robinet d'essence.

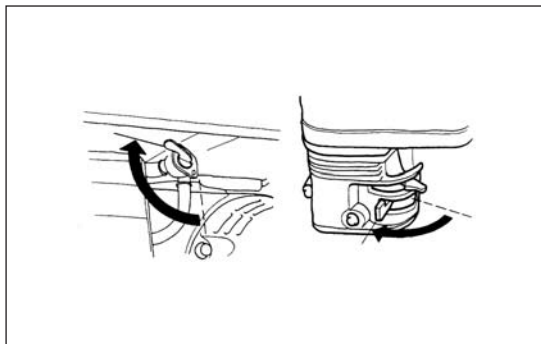

Chapitre 7. Entretien

Les inspections périodiques et la maintenance sont très importantes pour que votre générateur soit dans des bonnes conditions.

Il est nécessaire de faire toujours la maintenance et de l'utiliser dans des endroits bien aérés, car il peut provoquer l'empoisonnement par monoxyde de carbone.

ITEM		MAINTENANCE TIME	CHAQUE MOMENT	PREMIER MOIS O 20 h.	TROISIÈME MOIS O 50 h.	CHAQUE SIX MOIS Ou 100 h.	CHAQUE ANNÉE O 300 h.	
Filtre d'huile	Vérifier		○					
	Substitution			○				
Filtre d'air	Vérifier		○			○		
	Propreté				○			
Passoire d'essence	Propreté					○		
Bougie	Propreté					○		
	Adapter							
Couverture du bout	Propreté						○ (2)	
	Adapter							
Couverture du bout	Propreté						○ (2)	
Réservoir d'essence	Propreté	Chaque deux ans						
	Adapter							

Remarque: 1. Respectez les maintenances périodiques.

2. Consultez avec votre Service après-vente KIPOR:

7.1 Changement de l'huile du moteur.

1. Ouvrez le bouchon de l'huile.

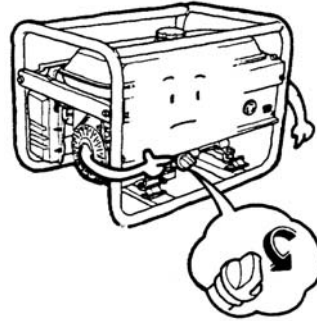

2. Dévissez le boulon et videz toute l'huile.

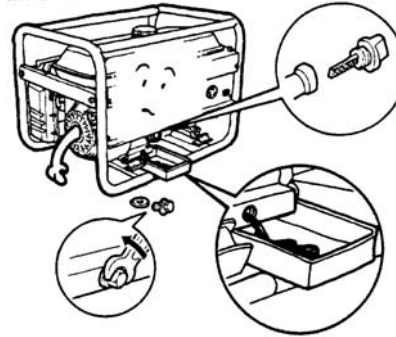

3. Vissez le boulon à nouveau.

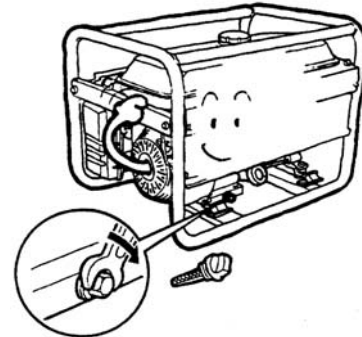

4. Remplissez le moteur avec de l'huile, jusqu'à la limite indiquée.

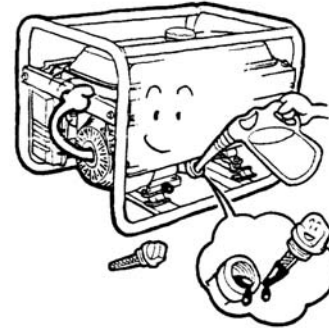

5. Vissez le bouchon du réservoir

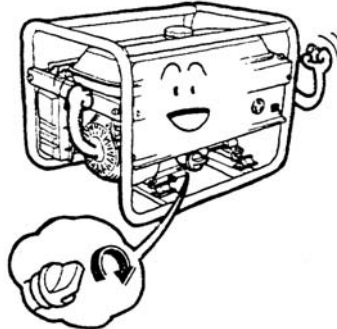

Nous vous recommandons les huiles suivantes :

Huile de moteur pour 4 temps d'essence SE, SF
huile de moteur classifié pour API ou SAE10W-30
huile de moteur égal à SG degrés.

Nous recommandons SAE10W-30 huile du moteur
quand la température sera inférieure à 10° C

Utilisez SE, SF huile de moteur classifié pour API
et SAE5W-30 huile de moteur égal à SG degrés
quand la température sera inférieure à 15° C.

7.2 Filtro de l'air (voir 3.4)

7.3 Bougie

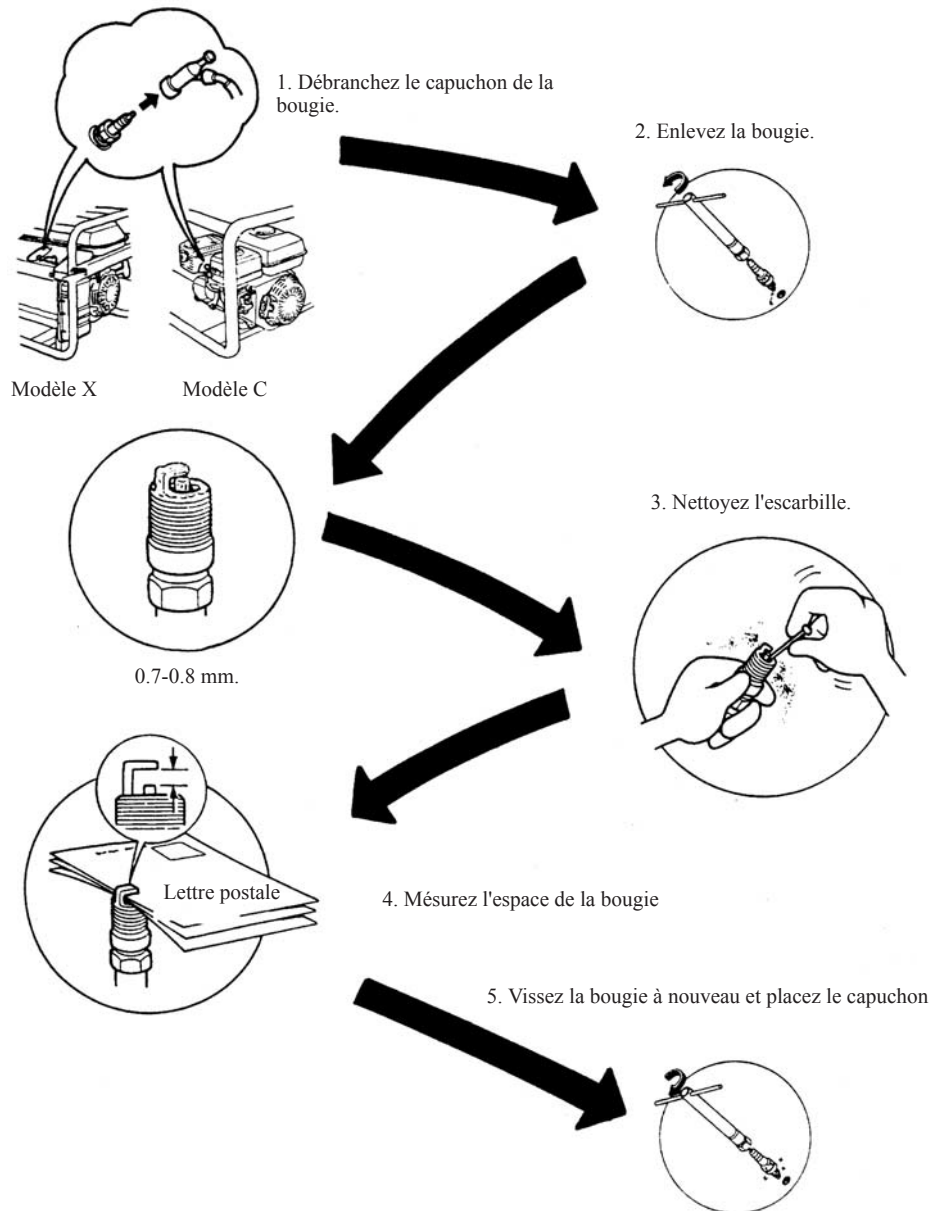

7.4 Maintenance du filtre d'essence.

Placez la vanne de l'essence en position OFF, enlevez le couvercle du filtre d'essence.

(1) Modèle E. Enlevez le filtre d'essence.

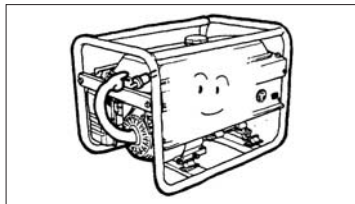

Démontez le capuchon du carburateur.

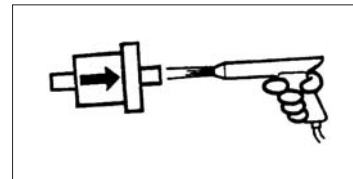

(2) Modèle C. Nettoyez la coupelle du carburateur.

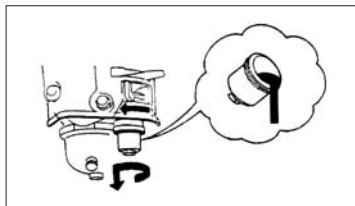

2. Placez à nouveau la coupelle propre.

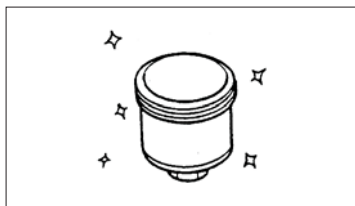

3. Nettoyez le filtre en direction opposée à celle de l'essence.

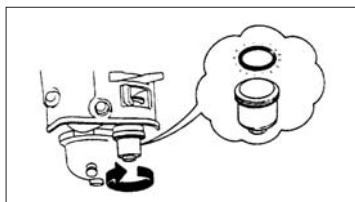

Chapitre 8. Hivernation

1. Fermez la clé de l'essence pour dévisser le bouchon du capuchon de l'essence. Videz toute l'essence dans le capuchon (Seulement pour modèles C et X).

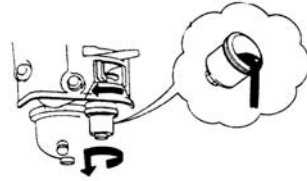

2. Ouvrez le robinet de l'essence. Videz toute l'essence du réservoir (Seulement pour modèles C et X).



3. Changez la torique du capuchon



4. Changez la torique du capuchon

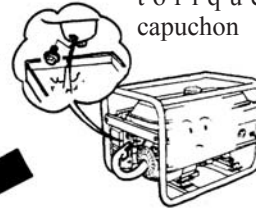

5. Enlevez le bouchon et remplissez à nouveau d'huile.

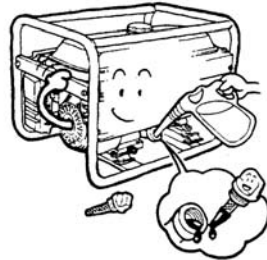

6. Visser le bouchon à nouveau.

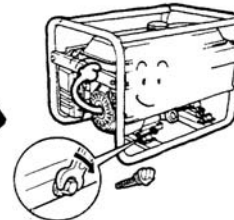

7. Remplissez à nouveau d'huile le moteur, jusqu'au maximum indiqué.

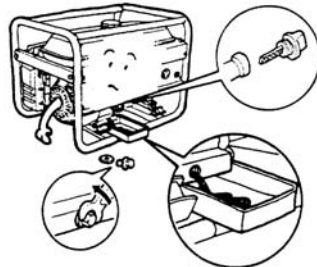

8. Prenez le poignet de démarrage et tirez lentement jusqu'à ce que vous remarquiez résistance, alors tirez avec force.

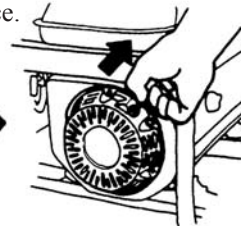

Chapitre 9. Problèmes

1. Le générateur ne démarre pas.

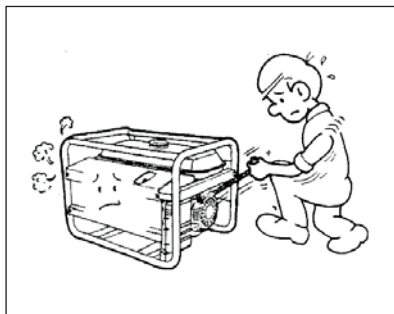

2. Vérifiez si la prise du moteur est en position OFF.

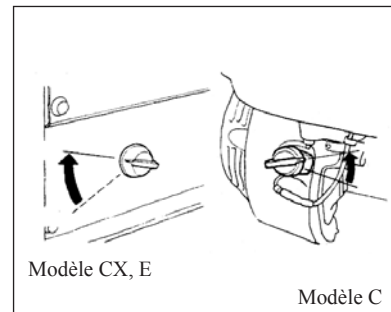

3. Réviser le niveau de l'huile.

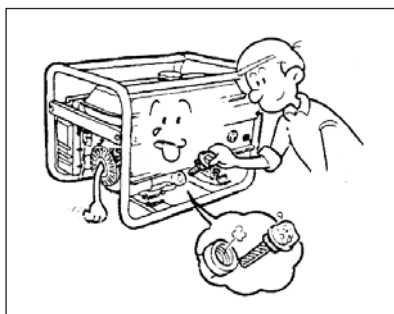

4. Réviser le niveau de l'essence.



5. Dévissez la bougie.

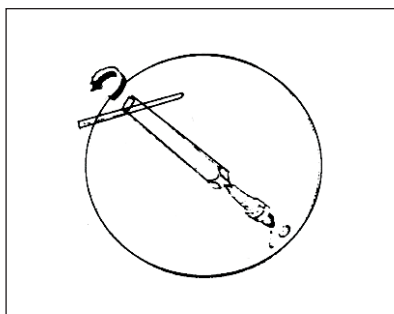

6. Réviser la bougie.

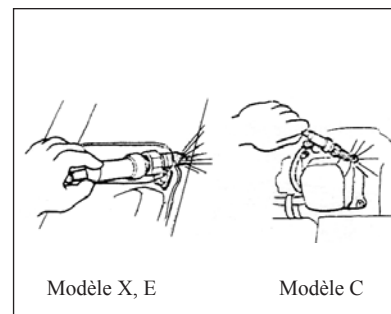

Chapitre 10. Spécifications techniques

Modèle	KPC3900G
Caractéristiques	
Modèle	KPC3900G
Fréquence nominale (Hz)	50
Puissance nominale (Kw)	2.8
Puissance Standby (Kw)	3.0
Tension nominale (V)	230V
Moteur	170F 7.0 HP
Cylindrée (cc)	208
Capacité réservoir (L)	3.6
Capacité de l'huile lubrifiante (L)	0.6
Dimensions (mm)	605x445x455
Poids (kg)	45

Chapitre 11. Description de la batterie

1. Montez la batterie avec les boulons et les encrous.
2. Branchez le câble du starter à l'intérieur du démarrage électromagnétique, suivez sous le réservoir d'essence.
3. Branchez le câble à l'intérieur du générateur.
4. D'abord connectez le câble du démarrage automatique, dans le pôle de la batterie et ensuite le pôle négatif. Débranchez le câble du démarrage automatique dans la sens opposé.

- (1) Prise du démarrage électromagnétique vanne.
- (2) Câble du démarrage.
- (3) Protecteur batterie
- (4) Support de la batterie
- (5) Couvercle protection batterie

(6) Support de fixation.

(7) Batterie.

Remarque: S'il vous plaît utilisez une batterie de 12V-35 Ah.

(8) Câble.

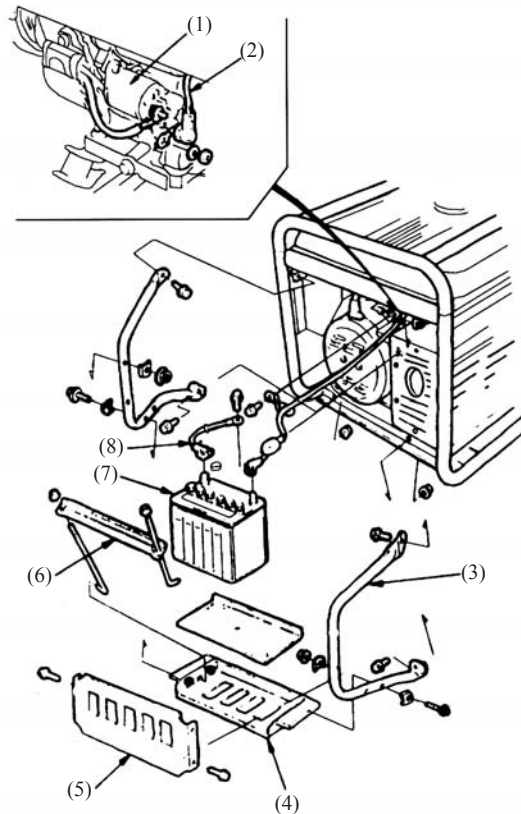

Chapitre 12. Description du jeu de roues

1. Fixez les quatre roues avec les axes et avec les bagues.
2. Fixez les axes avec le générateur, les boulons et les encrous.

- | | |
|-------------------------|--------------------------------|
| (1) Côté intérieur. | (8) Axe. |
| (2) Côté court. | (9) Roue. |
| (3) Côté long. | (10) Axe (partie du moteur). |
| (4) Supports. | (11) Axe (côté du générateur) |
| (5) Bouchon. | (12) Boulon. |
| (6) Côté du générateur. | (13) Encrou. |
| (7) Joint. | |

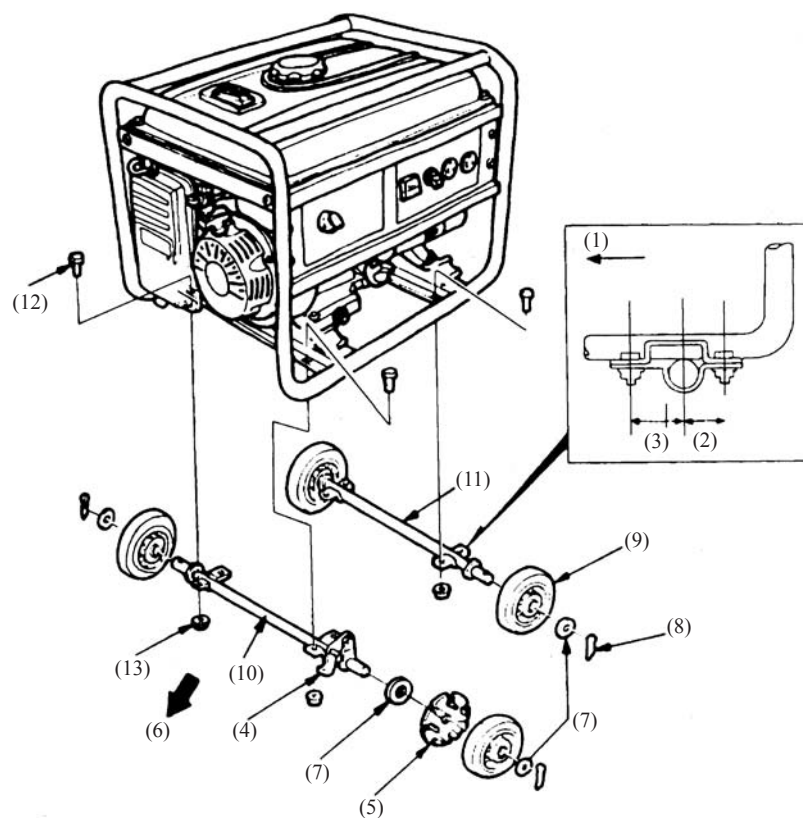

Chapitre 13. Diagramme électrique

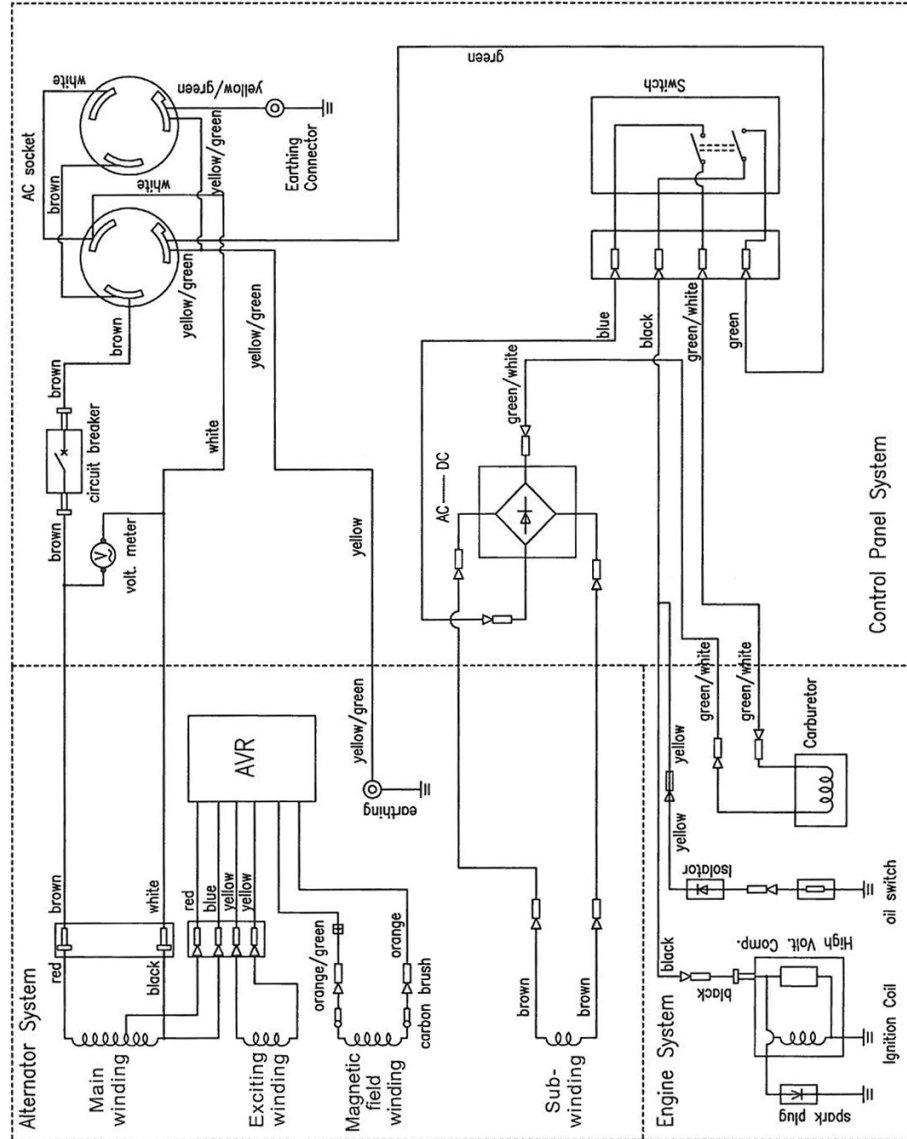

Appendice

1. Embalaje

NO.	NOMBRE	QUANTITE	COMMENTAIRE
1	Générateur	1	
2	Jeu de prises	1 ou 2	Núm. contrôle prises

2. Spécifications techniques du générateur

NO.	NOMBRE	QUANTITE	COMMENTAIRE
1	Générateur d'essence avec manuel d'entretien	1	
2	Moteur d'essence avec manuel d'entretiens	1	
3	Moteur manuel avec diagramme	1	
4	Certificat de qualité	1	
5	Emballage	1	



RIBE ENERGY MACHINERY, S.L.

Sant Maurici, 2 - 6

17740 VILAFANT (Girona) Spain

Tel. (0034) 972 54 68 11

Fax (0034) 972 54 68 15

ribe@ribeenergy.es

www.ribeenergy.es



MOVA ENERGY, S.L.U

1 Bis Rue Véron

94140 ALFORTVILLE (FRANCE)

Telef.: 01 43 53 11 62

Fax. 0034 972 54 68 53

mova@movaenergy.fr

www.movaenergy.fr